

# HRW VERSIONE V

**Unità compatta di ventilazione meccanica controllata,  
deumidificazione e trattamento aria  
con recupero calore ad alto rendimento  
per applicazione di riscaldamento / raffrescamento e deumidificazione.**

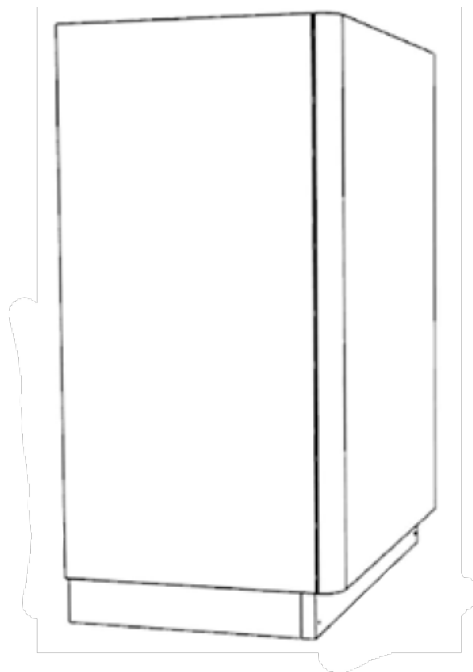

## CARATTERISTICHE GENERALI

### STRUTTURA

Struttura ad alta resistenza con telaio autoportante in lamiera aluzink con estetiche verniciate RAL9003.

Scelta di materiali con elevate caratteristiche di isolamento termico ed acustico

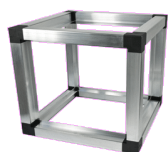

### VENTILATORI

L'unità è dotata di ventilatori centrifughi Erp2018 con motore elettronico a basso consumo energetico.



### RECUPERATORE

Scambiatore di calore in polipropilene a flussi incrociati in controcorrente ad alto rendimento.

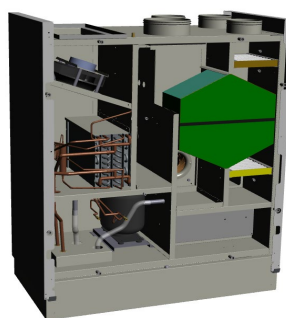
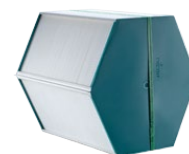

### SEZIONE DI TRATTAMENTO

Batterie e scambiatori di calore per il trattamento dell'aria



### FILTRAZIONE

Sull'ingresso dell'aria esterna e di mandata sono presenti dei filtri piani con classe di filtrazione ePM1 mentre sul ricircolo sono filtri Coarse.



### TIPI DI CONTROLLO

L'unità prevede la possibilità di fornitura I-Comando touch semplificato

## CARATTERISTICHE TECNICHE

L'HRW V è un'unità di ventilazione meccanica controllata con recuperatore di calore ad alta efficienza, sezione di trattamento aria con deumidificazione, raffrescamento e riscaldamento. L'unità è particolarmente indicata per locali residenziali, commerciali o edifici residenziali collettivi ed è fornita plug-and-play per un'installazione rapida e semplificata.

L'unità è composta da un monoblocco comprensivo di ogni componente per il corretto funzionamento e consente il funzionamento con ampi range di temperatura esterna.

<b>SEZIONE DI RECUPERO:</b>	Scambiatore in polipropilene in controcorrente ad alta efficienza >90%. Funzionamento estivo ed invernale.
<b>VENTILAZIONE:</b>	Ventilatori plug-fun Brushless con motore elettronico e comando modulante. Altissima efficienza e bassi livelli di rumorosità Conformi alla normativa Erp2018.
<b>SEZIONE DI TRATTAMENTO ARIA:</b>	L'unità è dotata di batteria ad acqua con geometria ottimizzata per la deumidificazione o l'integrazione del raffrescamento e riscaldamento. Il funzionamento avviene a varie temperature di funzionamento dell'acqua di alimentazione.
<b>FILTRAZIONE:</b>	Filtri EPM1 sull'aria di rinnovo e sull'aria di estrazione viziata a monte del recupero di calore. Filtri Coarse con bassa perdita di carico facilmente estraibili sull'aria di ricircolo.
<b>STRUTTURA:</b>	Pannellature realizzate in doppio pannello sandwich, con finitura verniciata esternamente con pannelli estetici; Struttura perimetrale autoportante in Aluzink. La coibentazione dei pannelli è realizzata con isolante ad alte prestazioni di spessore 20mm;
<b>REGOLAZIONE:</b>	VERSIONE I Quadro elettrico a bordo unità con microprocessore e regolazione dedicata. Gestione dei ventilatori, regolazione della temperatura ambiente e del set point ambiente desiderato. Gestione del ricircolo, funzione antigelo e gestione della valvola on off lato acqua. Pannello di controllo Touch touch capacitivo, sensori di temperatura qualità dell'aria ed umidità integrati;

## FUNZIONALITÀ COMANDI

Qui di seguito viene definita la composizione delle tre possibili elettroniche dell'unità e delle funzioni delle varie versioni:

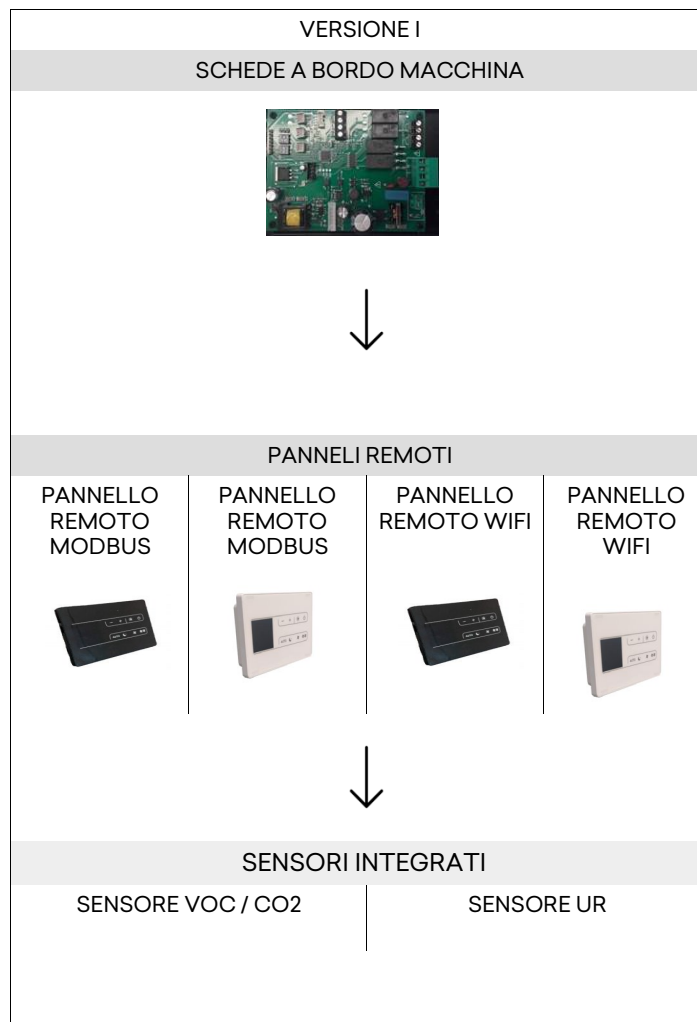

## CLASSIFICAZIONE ECODESIGN

Il regolamento, entrato in vigore dal 15 dicembre 2014, definisce le etichette sul consumo energetico da applicare alle unità di ventilazione e le informazioni da mettere nei libretti di istruzioni degli apparecchi, in modo che i consumatori siano pienamente informati sul consumo e l'efficienza energetica degli apparecchi.

**DEFINIZIONI:** Per "unità di ventilazione" si intende un apparecchio ad alimentazione elettrica dotato di almeno un girante, un motore e una cassa, destinato ad effettuare il ricambio dell'aria esausta con aria proveniente dall'esterno di un edificio o di una sua parte. Le unità di ventilazione residenziale soggette all'obbligo sono quelle di portata massima di 250 m<sup>3</sup>/h. Le regole sono estese a quelle di portata tra i 250 e i 1.000 m<sup>3</sup>/h solo se sono destinate, come dichiarato dal produttore, esclusivamente alla ventilazione di edifici residenziali.





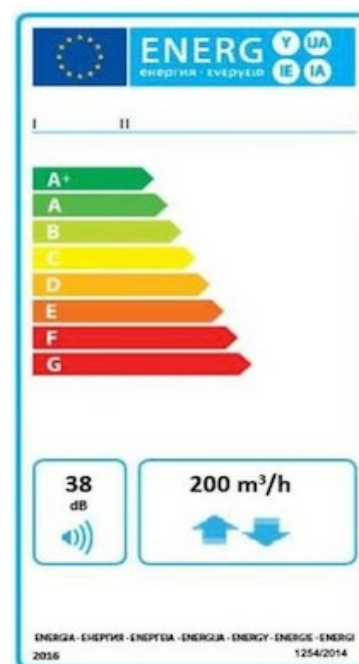

**ETICHETTA:** L'etichetta informerà il consumatore su nome o marchio del fornitore, identificativo del modello del fornitore, classe di efficienza energetica dell'apparecchio, livello di potenza sonora (LWA), in dB e portata massima, in m<sup>3</sup>/h.

**RESPONSABILITA' DEI FORNITORI:** I fornitori che immettono sul mercato unità di ventilazione residenziali provvedono affinché, a decorrere dal 1° gennaio 2016, siano rispettate le seguenti condizioni: 1. ogni unità di ventilazione residenziale è corredata di un'etichetta stampata, nel formato di cui all'*allegato III*, e contenente le informazioni ivi indicate; l'etichetta deve essere presente almeno nell'imballaggio dell'unità. Per ciascun modello di unità di ventilazione residenziale è a disposizione dei distributori un'etichetta elettronica del formato e con le informazioni di cui all'*allegato III*; 2. È disponibile una scheda del prodotto come indicato nell'*allegato IV*. La scheda è presente quantomeno nell'imballaggio dell'unità. Per ciascun modello di unità di ventilazione residenziale è a disposizione dei distributori e sui siti web pubblici una scheda del prodotto elettronica, quale descritta nell'*allegato IV*; 3. La documentazione tecnica di cui all'*allegato V* è fornita su richiesta alle autorità degli Stati membri e della Commissione. 4. Sono fornite le istruzioni per l'uso; 5. Ogni pubblicità relativa ad uno specifico modello di unità di ventilazione residenziale che contenga informazioni concernenti l'energia o il prezzo indica la classe di consumo energetico specifico di tale modello; 6. Qualsiasi materiale promozionale tecnico relativo a uno specifico modello di unità di ventilazione residenziale, che ne descrive i parametri tecnici specifici, ne indica la classe di consumo energetico specifico.

**RESPONSABILITA' DEI DISTRIBUTORI:** I distributori provvedono invece a: 1. Presso il punto vendita, ogni unità di ventilazione residenziale riporti l'etichetta resa disponibile dai fornitori ai sensi dell'*articolo 3, paragrafo 1, lettera a)*, all'esterno della parte anteriore o della parte superiore dell'apparecchio in modo che sia chiaramente visibile; 2. Le unità di ventilazione residenziali proposte in vendita, per il noleggio o la vendita rateale in situazioni in cui non è previsto che l'utilizzatore finale possa prendere visione del prodotto esposto, siano commercializzate corredate delle informazioni fornite dai fornitori ai sensi dell'*allegato VI*, salvo se l'offerta è fatta via Internet, nel qual caso si applicano le disposizioni dell'*allegato VII*; 3. Ogni pubblicità relativa ad uno specifico modello di unità di ventilazione residenziale che contenga informazioni concernenti l'energia o il prezzo indichi la classe di consumo energetico specifico dell'unità; 4. Qualsiasi materiale promozionale tecnico relativo a un modello specifico, che descrive i parametri tecnici di un'unità di ventilazione residenziale, comprenda la classe di consumo energetico specifico del modello, nonché il manuale di istruzioni fornito dal fornitore.



Qui di seguito vengono riassunte la classificazione dei vari modelli secondo il regolamento europeo 1253/2014 e 1254/2014

Grandezza	30/15 W	60/15 W	90/25 W
Versione I + SQA			
Versione I + I ZONE			

## CONFIGURAZIONE UNITÀ

	-1-	-2-
HRW	30/15 V	I

### (1) Definisce la Portata totale e la portata dell'aria di rinnovo

Modelli: 30/15 – 60/15 con 150m<sup>3</sup>/h di aria esterna e 600m<sup>3</sup>/h totali  
90/25 con 250m<sup>3</sup>/h aria esterna e 900m<sup>3</sup>/h totali

### 2) Tipologia costruttiva

I: Elettronica semplificata

## BREVE DESCRIZIONE DELLE VERSIONI

### Versione I

L'unità HRW versione I, prevede il funzionamento dell'unità attraverso un comando remoto touch con possibilità di selezione della temperatura selezionata in ambiente, e relativa temperatura misurata;

comando delle 3 velocità e funzionamento automatico, accensione e spegnimento dell'unità e visualizzazione degli stati di allarme filtri e sonde di temperatura;

il comando gestisce internamente le funzioni di bypass, antigelo e modulazione dei ventilatori ed offre i comandi esterni di apertura e chiusura della valvola On off lato acqua e di un consenso al generatore dell'impianto.

## FUNZIONAMENTO DELL'UNITÀ

### FUNZIONAMENTO SOLO VENTILAZIONE

L'unità HRW provvederà a soddisfare la ventilazione meccanica con recupero calore ad alta efficienza. Sarà possibile selezionare le velocità dei ventilatori in modo da ottenere la portata desiderata per soddisfare le richieste di rinnovo dell'aria.

Le portate selezionabili sono:  
 Sulla taglia 30-15 e 60-15 da 0 a 150m<sup>3</sup>/h  
 Sulla taglia 90-25 da 0 a 250m<sup>3</sup>/h

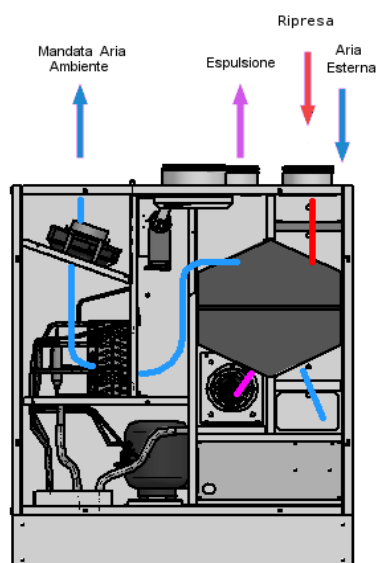

### FUNZIONAMENTO VENTILAZIONE, DEUMIDIFICAZIONE ED INTEGRAZIONE

L'unità HRW continuerà a soddisfare la ventilazione meccanica con recupero calore ad alta efficienza ma aumenterà la portata aria, ricircolando da un condotto dedicato aria ambiente per aumentare il volume aria sulla parte di integrazione. La parte di integrazione è composta da una sezione con batterie idroniche.

L'unità prevede attraverso l'alimentazione del fluido in inverno ed estate.  
 La batteria prevede il funzionamento con acqua a bassa temperatura in inverno 45/40 e a media temperatura in estate a 8/10°.  
 La modulazione continua dei ventilatori permette un alto livello di comfort ambiente anche nel momento di riscaldamento e raffreddamento dell'ambiente.

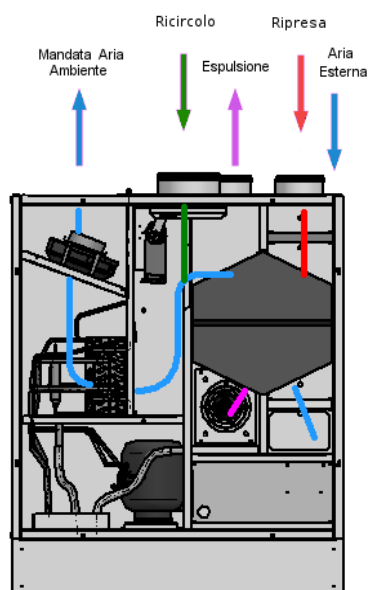

## PRESTAZIONI UNITÀ

### DATI TECNICI GENERALI

Grandezza		HRW 30/15	HRW 60/15	HRW 90/25
Efficienza nominale invernale recuperatore <sup>1</sup>	%	83,9	84	85,9
Efficienza nominale estiva recuperatore <sup>2</sup>	%	83	83	84
Portata aria esterna nominale	m <sup>3</sup> /h	161	160	261
Portata aria totale	m <sup>3</sup> /h	302	620	840

(1) Temperatura aria esterna 7 °C; umidità relativa 72 %. temperatura ambiente 20 °C; umidità relativa 28 %, portata aria nominale

(2) Temperatura aria esterna 30 °C; umidità relativa 60 %. temperatura ambiente 25 °C; umidità relativa 50 %, portata aria nominale

Potenza frigorifera resa batteria idronica <sup>2</sup>	kW	2,03	3,7	5,56
Portata acqua funzionamento estivo	m <sup>3</sup> /h	0,4	0,75	0,9
Perdita di carico funzionamento estivo	Kpa	21,5	18	20
Potenza termica resa <sup>3</sup>	kW	2,25	4,5	6,8
Portata acqua funzionamento invernale	m <sup>3</sup> /h	0,4	0,75	0,9
Perdita di carico funzionamento invernale	Kpa	21,5	18	20
Pressione sonora Lp ad 3 Mt	dB(A)	38,6	40,9	42,1
Alimentazione elettrica	V/Ph/Hz	230 / 1 / 50	230 / 1 / 50	230 / 1 / 50
Corrente massima assorbita	A	0,9	1,8	2,2

(2) Temperatura ambiente 25 °C; umidità relativa 60 %, portata aria nominale; Acqua in 7 °C Acqua out 12 °C;

(3) Temperatura ambiente 20 °C; umidità relativa 60 %, portata aria nominale; Acqua in 50 °C Acqua out 45 °C;



## HRW 30-15 V

### Ventilatori

Tipo di Ventilatori		Radiali a pala rovescia – motore elettronico direttamente accoppiato - segnale 0/10 V
Numero Ventilatori	Nr	2
Portata aria ventilazione	m <sup>3</sup> /h	161
Portata aria integrazione	m <sup>3</sup> /h	302
Pressione utile	Pa	100

### Dati invernali

Efficienza di recupero	%	83,9
Potenza termica	Kw	2,25
Portata Acqua	Nr	0,4
Perdita di carico	kPa	21,5

### Dati estivi

Efficienza di recupero	%	83
Potenza frigorifera	Kw	2,03
Portata Acqua	M <sup>3</sup> /h	0,4
Perdita di carico	kPa	21,5

### Filtri

Tipo di filtri		Filtri Piani
Classe di filtrazione		Pm1 80% + Coarse

### Dati acustici

Potenza sonora Lw trasmessa dalla struttura	dB(A)	60,1
Potenza sonora Lw irradiata nel canale	dB(A)	66,5
Pressione sonora media Lp ad 1Mt	dB(A)	46,2
Pressione sonora media Lp ad 3 Mt	dB(A)	38,6

### Dati Elettrici

Tensione di alimentazione	V	230 / 1 / 50 Hz.
Corrente assorbita	A	0,9
Grado di protezione	IP	44

## CURVE HRW 30-15 V

PRESTAZIONI AEREAUCHE INTEGRAZIONE/DEUMIDIFICA

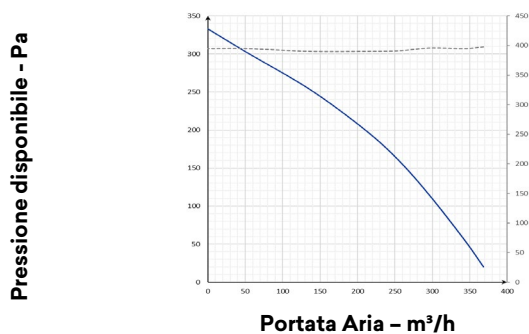

PRESTAZIONI AEREAUCHE VENTILAZIONE

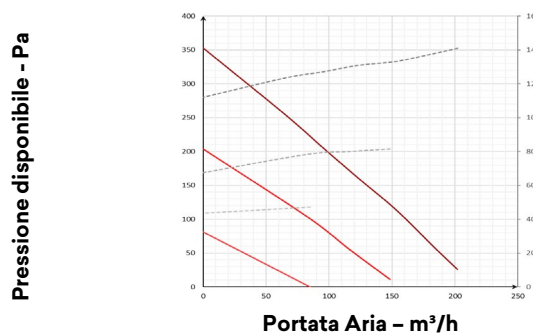

EFFICIENZA TERMICA (1)

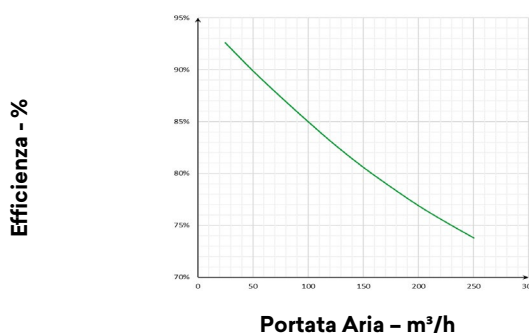

EFFICIENZA TERMICA ESTIVA (2)

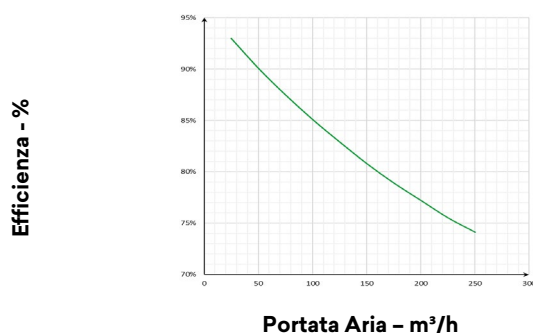

RESA TERMICA BATTERIA IDRONICA (3)

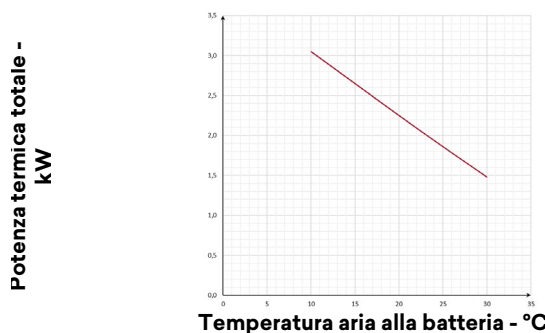

RESA FRIGORIFERA BATTERIA IDRONICA (4)

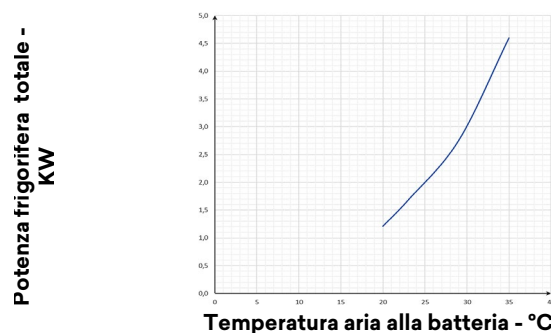

PERDITE DI CARICO/PORTATE BATTERIA IDRONICA

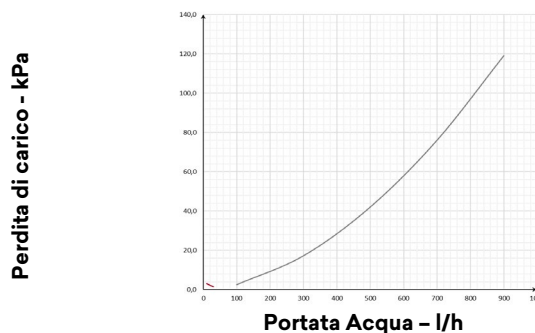

- 1) - Temperatura aria esterna 7 °C; umidità relativa 72 %, temperatura ambiente 20 °C; umidità relativa 28 %
- 2) - Temperatura aria esterna 30 °C; umidità relativa 60 %, temperatura ambiente 25 °C; umidità relativa 50 %
- 3) - Temperatura ambiente 20 °C umidità relativa 50 %, portata aria esterna nominale Temperatura ingresso acqua 50 °C
- 4) - Temperatura ambiente 25 °C umidità relativa 60 %, portata aria esterna nominale Temperatura ingresso acqua 7 °C

## DATI ERP ECODESIGN HRW 30-15 V

A	Nome o marchio del fornitore		INNOVA		
B	Identificativo del modello		HRW 30/15 V I BP		
I	Versione		Versione I + SQA	Versione I + I ZONE	
	SEC	Kwh/mQ	COLD	-68,5	-76
			AVERAGE	-31,2	-37,7
			WARM	-7,2	-13,1
SEC CLASS		<b>B</b>	<b>A</b>		
D	Tipologia dichiarata		UVR - Bidirezionale	UVR - Bidirezionale	
E	Tipo di azionamento installato		Variatore di velocità	Variatore di velocità	
F	Sistema di recupero calore		A recupero	A recupero	
G	Efficienza termica del recupero di calore	%	83,9	83,9	
H	Portata massima	m <sup>3</sup> /s	0,04	0,04	
I	Potenza elettrica assorbita alla portata massima	W/h	130	130	
J	Livello di potenza sonora	Lwa	48,4	48,4	
K	Portata di riferimento	m <sup>3</sup> /s	0,03	0,03	
L	Pressione di riferimento	Pa	50	50	
M	SPI	W / m <sup>3</sup> /h	0,57	0,57	
N	Fattore di controllo	CLTR	0,85	0,65	
O	Percentuali massime dichiarate di trafileamento	%	4,8 ext. / 5,2int.	4,8 ext. / 5,2int.	
Q	Posizione e descrizione del segnale relativo al filtro		Visualizzata sul display dell'unità e del controllo remoto e sul manuale di istruzioni	Visualizzata sul display dell'unità e del controllo remoto e sul manuale di istruzioni	
S	Indirizzo internet istruzioni di disassemblaggio				

### Voce di capitolato

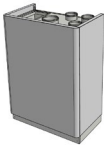
	<p>Unità di ventilazione e trattamento aria con recupero di calore ad altissimo rendimento dimensioni compatte per installazione a parete Unità specifica per la ventilazione negli edifici residenziali singoli e appartamenti collettivi a basso fabbisogno energetico in abbinamento ad impianti per il riscaldamento ed il raffrescamento degli ambienti serviti.</p> <p>Testata e classificata secondo il regolamento europeo Ecodesign rif. 1253/2014 e 1254/2014.</p> <p><u>CARATTERISTICHE COSTRUTTIVE</u></p> <p>struttura laterale in doppia pannellatura in lamiera zincata internamente e verniciata esternamente con isolante interposto, spessore 23mm, dimensioni compatte per installazione semplificata con pannello frontale facilmente accessibile per manutenzione ed ispezionabilità.</p> <p>Imbocchi circolari con guarnizione di tenuta per collegamento alle canalizzazioni dell'aria.</p> <p>Ispezione filtri rapida, senza attrezzi e doppio scarico per evacuazione condensa con sifone in dotazione.</p> <p>Batteria idronica per funzionamento in riscaldamento e raffrescamento con ampia superficie di scambio termico.</p> <p>Quadro elettrico, escluso dal flusso d'aria con schede di gestione e morsettiere di comando.</p> <p>Ventilatori centrifughi di tipo radiale a pale rovesce con motori EC a controllo elettronico di velocità ed a basso consumo.</p> <p>Scambiatore di calore statico in polipropilene a flussi controcorrente per altissime efficienze dil recupero del calore sensibile.</p> <p>Filtri classe PM1 80% a bassa perdita di carico aria esterna ed aria viziata, Coarse sul ricircolo.</p> <p><u>VERSIONE I</u></p> <p>Quadro elettrico a bordo unità con microprocessore e regolazione dedicata. Gestione dei ventilatori, visualizzazione della temperatura ambiente, gestione filtri sporchi temporizzata, gestione dell'aria di ricircolo e di rinnovo, gestione della valvola acqua On/Off. Interfaccia grafica touch per la selezione della modalità di funzionamento, impostazione delle temperature e della velocità desiderata. Pannello remoto con sonda di temperatura, umidità e qualità dell'aria integrata</p>
---	---

## DIMENSIONALI E SPAZI FUNZIONALI HRW 30-15 V

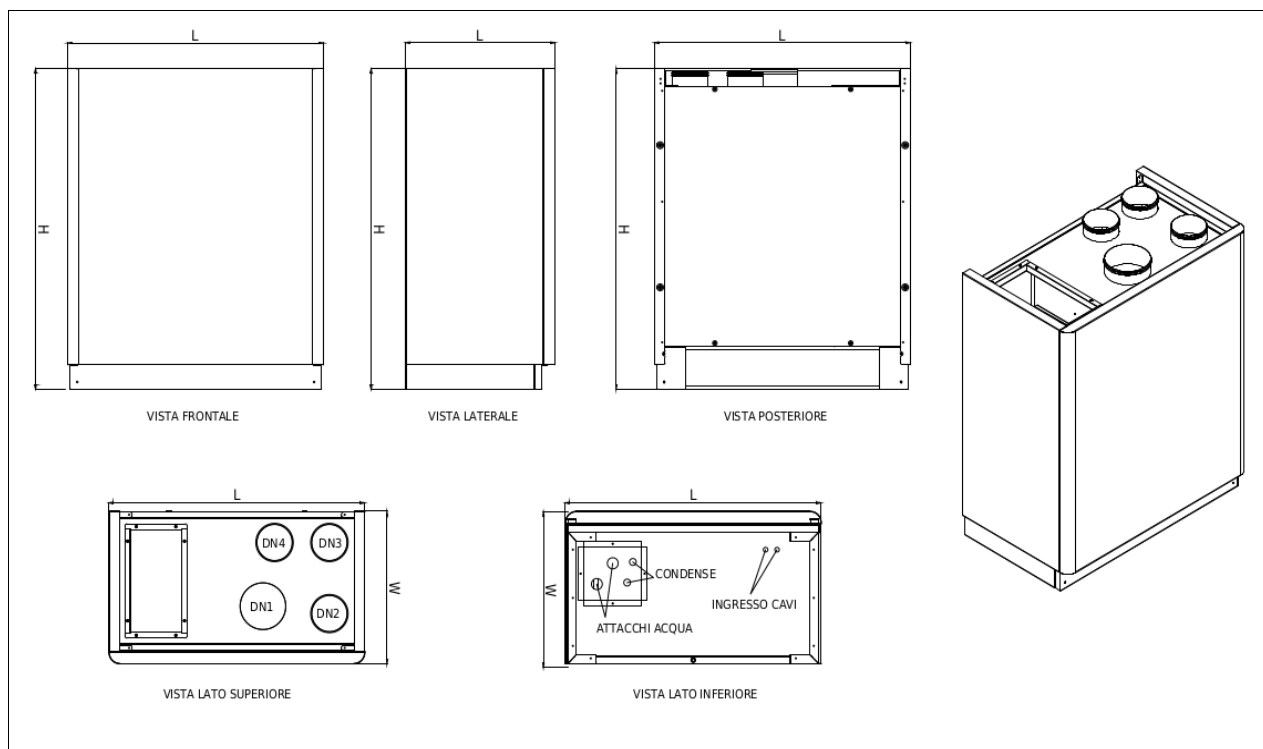

<b>Modello</b>	HRW	30 / 15
<b>Larghezza L</b>	mm	885
<b>Profondità W</b>	mm	515
<b>Altezza H</b>	mm	1085
<b>Ingresso aria di ricircolo DN1</b>	mm	160
<b>Ingresso aria viziata DN2</b>	mm	125
<b>Ingresso aria di rinnovo DN3</b>	mm	125
<b>Espulsione aria viziata DN4</b>	mm	125
<b>Mandata bxh</b>	mm	345x175
<b>Attacchi acqua mandata/ritorno</b>	Ø	1/2" - 1/2"
<b>Condensa</b>	Ø	20
<b>Peso versione D</b>	kg	68

## HRW 60-15 V

### Dati generali

Portata aria ventilazione	m <sup>3</sup> /h	160
Pressione utile	Pa	100
Portata aria integrazione	m <sup>3</sup> /h	620
Pressione utile	Pa	100

### Dati invernali

Efficienza di recupero	%	84
Potenza termica	Kw	4,5
Portata Acqua	Nr	0,6
Perdita di carico	kPa	18

### Dati estivi

Efficienza di recupero	%	83
Potenza frigorifera	Kw	3,7
Portata Acqua	m <sup>3</sup> /h	0,6
Perdita di carico	kPa	18

### Filtri

Tipo di filtri		Filtri Piani
Classe di filtrazione		Pm1 80% + Coarse

### Dati acustici

Potenza sonora Lw trasmessa dalla struttura	dB(A)	62,5
Potenza sonora Lw irradiata nel canale	dB(A)	67,6
Pressione sonora media Lp ad 1Mt	dB(A)	48,8
Pressione sonora media Lp ad 3 Mt	dB(A)	40,9

### Dati Elettrici Unità interna

Tensione di alimentazione	V	230 / 1 / 50 Hz.
Corrente assorbita	A	1,8
Grado di protezione	IP	44

## URVE HRW 60-15 V

PRESTAZIONI AERULICHE PORTATA TOTALE

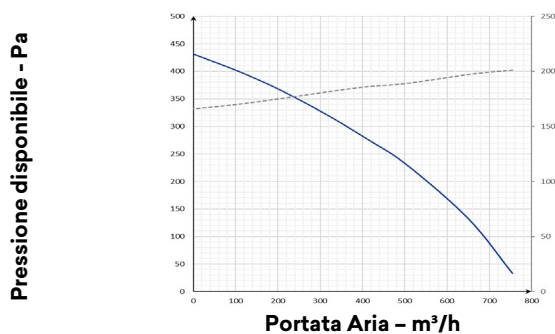

PRESTAZIONI AERULICHE ESPULSIONE

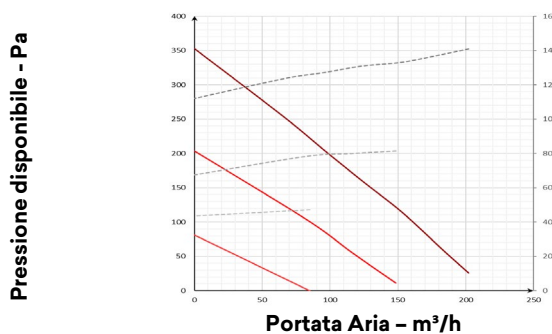

EFFICIENZA TERMICA INVERNALE (1)

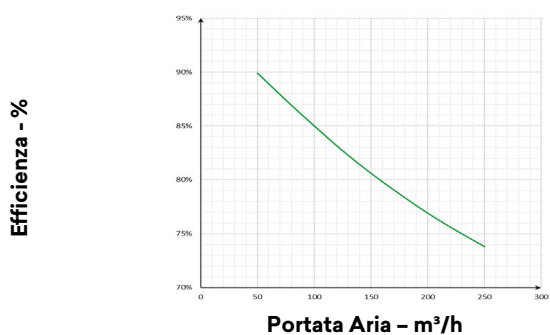

EFFICIENZA TERMICA ESTIVA (2)

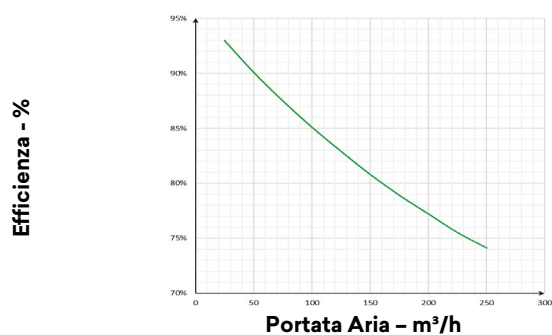

POTENZA TERMICA (3)

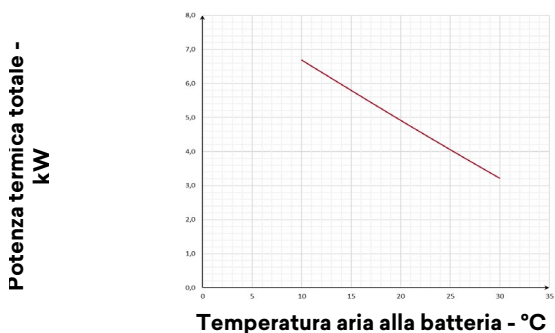

POTENZA FRIGORIFERA (4)

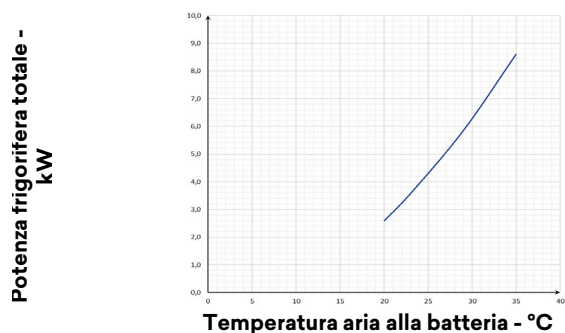

PERDITA DI CARICO/PORTATE BATTERIA IDRONICA

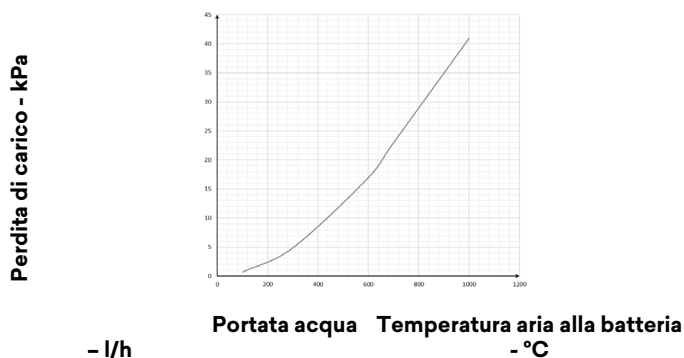

- 1) - Temperatura aria esterna 7 °C; umidità relativa 72 %, temperatura ambiente 20 °C; umidità relativa 28 %
- 2) - Temperatura aria esterna 30 °C; umidità relativa 60 %, temperatura ambiente 25 °C; umidità relativa 50 %
- 3) - Temperatura ambiente 20 °C; umidità relativa 50 %, portata aria esterna nominale Temperatura ingresso acqua 50 °C
- 4) - Temperatura ambiente 25 °C; umidità relativa 60 %, portata aria esterna nominale Temperatura ingresso acqua 7 °C

## DATI ERP ECODESIGN HRW 60-15 V

A	Nome o marchio del fornitore		INNOVA	
B	Identificativo del modello		HRW 60/15 V I BP	
C	Versione		Versione I + SQA	Versione I + I ZONE
	SEC	Kwh/mQ	COLD	-65,1
			AVERAGE	-27,2
			WARM	-2,8
SEC CLASS		<b>B</b>	<b>A</b>	
D	Tipologia dichiarata		UVR - Bidirezionale	
E	Tipo di azionamento installato		Variatore di velocità	
F	Sistema di recupero calore		A recupero	
G	Efficienza termica del recupero di calore	%	86,6	
H	Portata massima	m³/s	0,041	
I	Potenza elettrica assorbita alla portata massima	W/h	211	
J	Livello di potenza sonora	Lwa	64,8	
K	Portata di riferimento	m³/s	0,029	
L	Pressione di riferimento	Pa	50	
M	SPI	W / m³/h	0,781	
N	Fattore di controllo	CLTR	0,85	0,65
O	Percentuali massime dichiarate di trafilamento	%	5,1 ext. / 5,3int.	
Q	Posizione e descrizione del segnale relativo al filtro		Visualizzata sul display dell'unità e del controllo remoto e sul manuale di istruzioni	
S	Indirizzo internet istruzioni di dissassemblaggio			

### Voce di capitolato

	<p>Unità di ventilazione e trattamento aria con recupero di calore ad altissimo rendimento dimensioni compatte per installazione a parete Unità specifica per la ventilazione negli edifici residenziali singoli e appartamenti collettivi a basso fabbisogno energetico in abbinamento ad impianti per il riscaldamento ed il raffrescamento degli ambienti serviti.</p> <p>Testata e classificata secondo il regolamento europeo Ecodesign rif. 1253/2014 e 1254/2014.</p> <p><b>CARATTERISTICHE COSTRUTTIVE</b></p> <p>struttura laterale in doppia pannellatura in lamiera zincata internamente e verniciata esternamente con isolante interposto, spessore 23mm, dimensioni compatte per installazione semplificata con pannello frontale facilmente accessibile per manutenzione ed ispezionabilità.</p> <p>Imbocchi circolari con guarnizione di tenuta per collegamento alle canalizzazioni dell'aria.</p> <p>Ispezione filtri rapida, senza attrezzi e doppio scarico per evacuazione condensa con sifone in dotazione.</p> <p>Batteria idronica per funzionamento in riscaldamento e raffrescamento con ampia superficie di scambio termico.</p> <p>Quadro elettrico, escluso dal flusso d'aria con schede di gestione e morsettiere di comando.</p> <p>Ventilatori centrifughi di tipo radiale a pale rovesce con motori EC a controllo elettronico di velocità ed a basso consumo.</p> <p>Scambiatore di calore statico in polipropilene a flussi controcorrente per altissime efficienze di recupero del calore sensibile.</p> <p>Filtri classe PM1 80% a bassa perdita di carico aria esterna ed aria viziata, Coarse sul ricircolo.</p> <p><b>VERSIONE I</b></p> <p>Quadro elettrico a bordo unità con microprocessore e regolazione dedicata. Gestione dei ventilatori, visualizzazione della temperatura ambiente, gestione filtri sporchi temporizzata, gestione dell'aria di ricircolo e di rinnovo, gestione della valvola acqua On/Off. Interfaccia grafica touch per la selezione della modalità di funzionamento, impostazione delle temperature e della velocità desiderata. Pannello remoto con sonda di temperatura, umidità e qualità dell'aria integrata</p>
---	--

## DIMENSIONALI E SPAZI FUNZIONALI 60-15 V

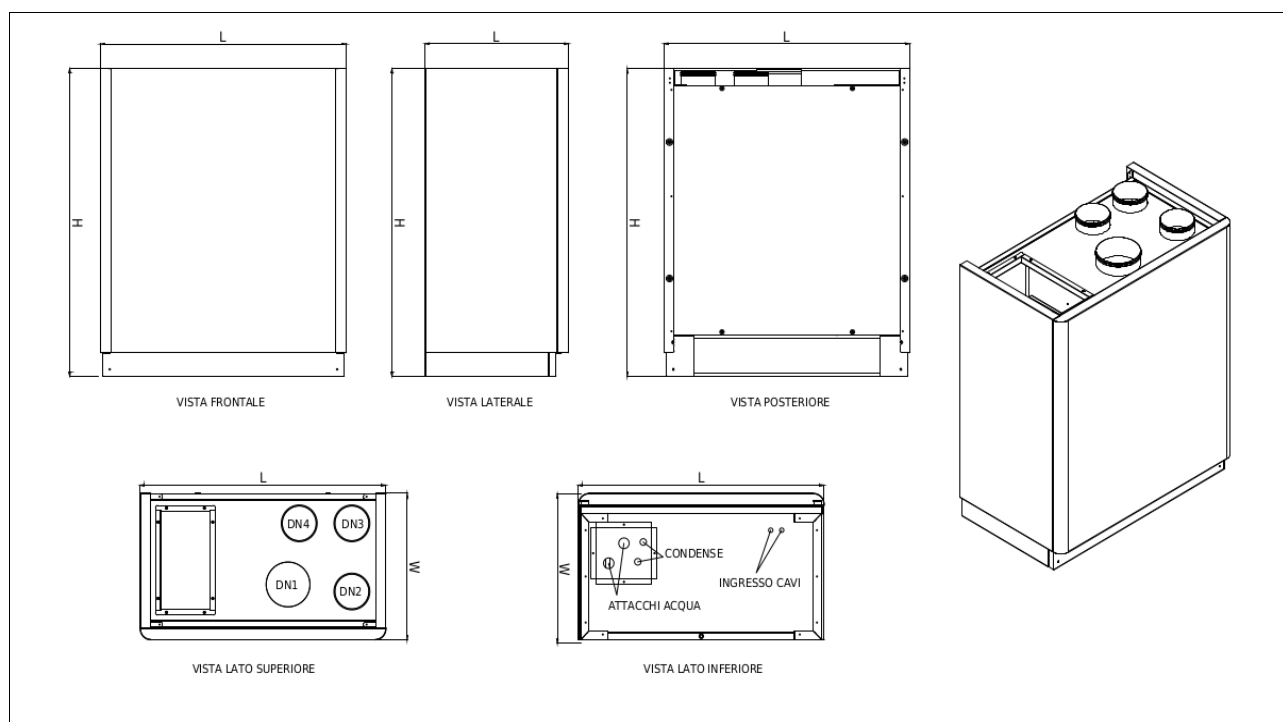

<b>Modello</b>	HRW	60 / 15
<b>Larghezza L</b>	mm	885
<b>Profondità W</b>	mm	515
<b>Altezza H</b>	mm	1085
<b>Ingresso aria di ricircolo DN1</b>	mm	200
<b>Ingresso aria viziata DN2</b>	mm	125
<b>Ingresso aria di rinnovo DN3</b>	mm	125
<b>Espulsione aria viziata DN4</b>	mm	125
<b>Mandata bxh</b>	mm	345x175
<b>Attacchi acqua mandata/ritorno</b>	Ø	3/4" - 3/4"
<b>Condensa</b>	Ø	20
<b>Peso versione D</b>	kg	70



## HRW 90-25 V

### Dati generali

Portata aria ventilazione	m <sup>3</sup> /h	261
Pressione utile	Pa	100
Portata aria integrazione	m <sup>3</sup> /h	840
Pressione utile	Pa	100

### Dati invernali

Efficienza di recupero	%	85,9
P. Termica	Kw	6,8
Portata Acqua	Nr	0,9
Perdita di carico	kPa	20

### Dati estivi

Efficienza di recupero	%	84
P. frigorifera	Kw	5,56
Portata Acqua	m <sup>3</sup> /h	0,9
Perdita di carico	kPa	20

### Filtri

Tipo di filtri		Filtri Piani
Classe di filtrazione		Pm1 80% + Coarse

### Dati acustici

Potenza sonora Lw trasmessa dalla struttura	dB(A)	64,2
Potenza sonora Lw irradiata nel canale	dB(A)	67,9
Pressione sonora media Lp ad 1Mt	dB(A)	48,4
Pressione sonora media Lp ad 3 Mt	dB(A)	42,1

### Dati Elettrici Unità interna

Tensione di alimentazione	V	230 / 1 / 50 Hz.
Corrente assorbita	A	2,2
Grado di protezione	IP	44

## CURVE HRW 90-25 V

PRESTAZIONI AERULICHE PORTATA TOTALE

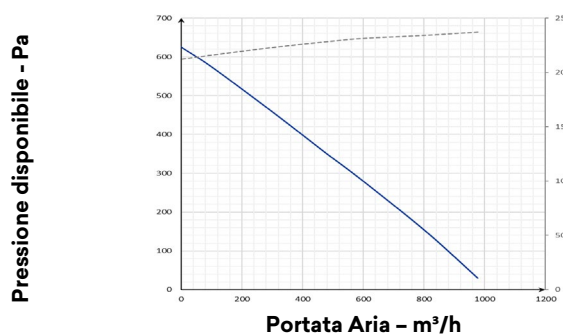

PRESTAZIONI AERULICHE ESPULSIONE

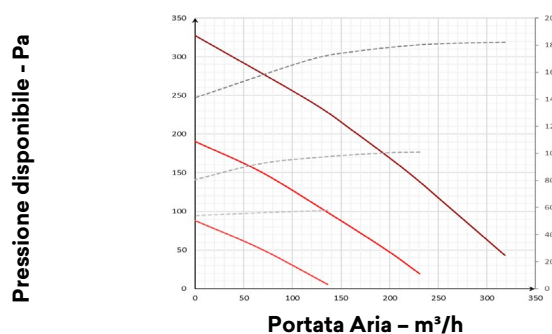

EFFICIENZA TERMICA INVERNALE (1)

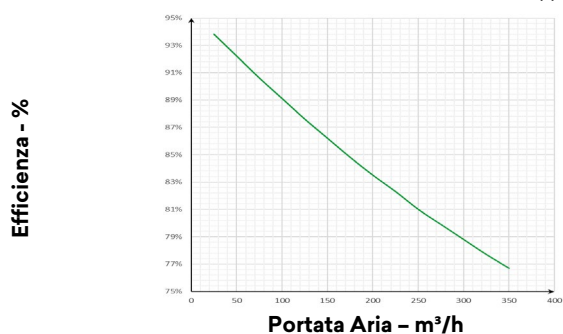

EFFICIENZA TERMICA ESTIVA (2)

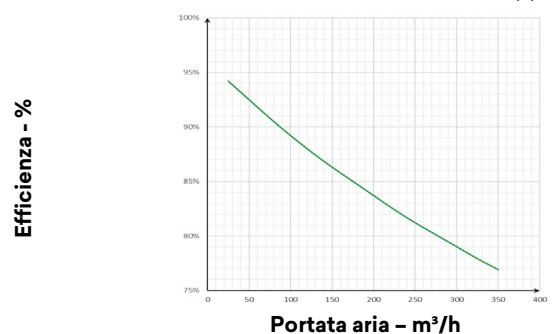

POTENZA TERMICA (3)

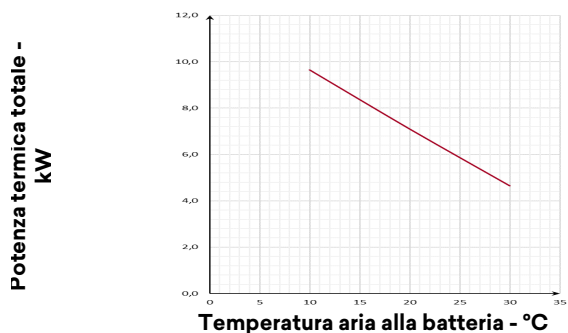

POTENZA FRIGORIFERA (4)

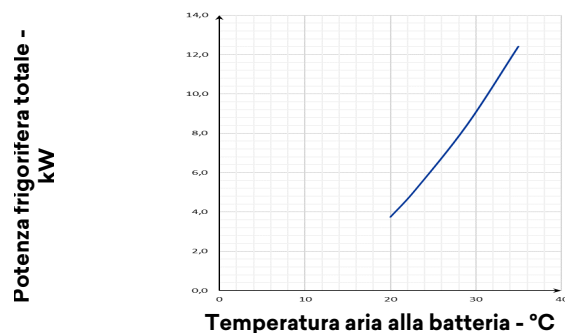

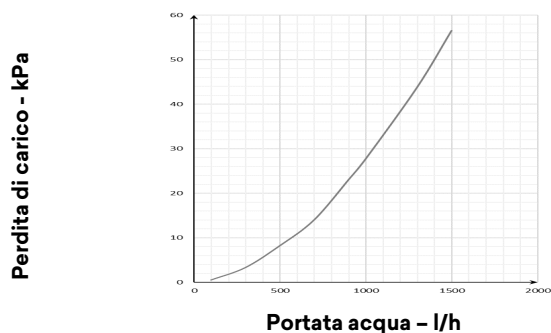

PERDITA DI CARICO/PORTATE BATTERIA IDRONICA



- 1) - Temperatura aria esterna 7 °C; umidità relativa 72 %, temperatura ambiente 20 °C; umidità relativa 28 %
- 2) - Temperatura aria esterna 30 °C; umidità relativa 60 %, temperatura ambiente 25 °C; umidità relativa 50 %
- 3) - Temperatura ambiente 20 °C; umidità relativa 50 %, portata aria esterna nominale Temperatura ingresso acqua 50 °C
- 4) - Temperatura ambiente 25 °C; umidità relativa 60 %, portata aria esterna nominale Temperatura ingresso acqua 7 °C

## DATI ERP ECODESIGN HRW 90-25 V

A	Nome o marchio del fornitore		INNOVA	
B	Identificativo del modello		HRW 90/25 V I BP	
C	Versione		Versione I + SQA	Versione i + I ZONE
	SEC	Kwh/mQ	COLD	-69,3
			AVERAGE	-31,3
			WARM	-6,9
SEC CLASS				
D	Tipologia dichiarata		UVR - Bidirezionale	
E	Tipo di azionamento installato		Variatore di velocità	
F	Sistema di recupero calore		A recupero	
G	Efficienza termica del recupero di calore	%	86,5	
H	Portata massima	m <sup>3</sup> /s	0,073	
I	Potenza elettrica assorbita alla portata massima	W/h	255	
J	Livello di potenza sonora	Lwa	67,8	
K	Portata di riferimento	m <sup>3</sup> /s	0,051	
L	Pressione di riferimento	Pa	50	
M	SPI	W / m <sup>3</sup> /h	0,602	
N	Fattore di controllo	CLTR	0,85	0,65
O	Percentuali massime dichiarate di trafilamento	%	4,8 ext. / 4,9 int.	
Q	Posizione e descrizione del segnale relativo al filtro		Visualizzata sul display dell'unità e del controllo remoto e sul manuale di istruzioni	
S	Indirizzo internet istruzioni di disassemblaggio			

### Voce di capitolato

	<p>Unità di ventilazione e trattamento aria con recupero di calore ad altissimo rendimento dimensioni compatte per installazione a parete Unità specifica per la ventilazione negli edifici residenziali singoli e appartamenti collettivi a basso fabbisogno energetico in abbinamento ad impianti per il riscaldamento ed il raffrescamento degli ambienti serviti.</p> <p>Testata e classificata secondo il regolamento europeo Ecodesign rif. 1253/2014 e 1254/2014.</p> <p><b>CARATTERISTICHE COSTRUTTIVE</b></p> <p>struttura laterale in doppia pannellatura in lamiera zincata internamente e verniciata esternamente con isolante interposto, spessore 23mm, dimensioni compatte per installazione semplificata con pannello frontale facilmente accessibile per manutenzione ed ispezionabilità.</p> <p>Imbocchi circolari con guarnizione di tenuta per collegamento alle canalizzazioni dell'aria.</p> <p>Ispezione filtri rapida, senza attrezzi e doppio scarico per evacuazione condensa con sifone in dotazione.</p> <p>Batteria idronica per funzionamento in riscaldamento e raffrescamento con ampia superficie di scambio termico.</p> <p>Quadro elettrico, escluso dal flusso d'aria con schede di gestione e morsettiere di comando.</p> <p>Ventilatori centrifughi di tipo radiale a pale rovesce con motori EC a controllo elettronico di velocità ed a basso consumo.</p> <p>Scambiatore di calore statico in polipropilene a flussi controcorrente per altissime efficienze di recupero del calore sensibile.</p> <p>Filtri classe PM1 80% a bassa perdita di carico aria esterna ed aria viziata, Coarse sul ricircolo.</p> <p><b>VERSIONE I</b></p> <p>Quadro elettrico a bordo unità con microprocessore e regolazione dedicata. Gestione dei ventilatori, visualizzazione della temperatura ambiente, gestione filtri sporchi temporizzata, gestione dell'aria di ricircolo e di rinnovo, gestione della valvola acqua On/Off. Interfaccia grafica touch per la selezione della modalità di funzionamento, impostazione delle temperature e della velocità desiderata. Pannello remoto con sonda di temperatura, umidità e qualità dell'aria integrata</p>
---	--

## DIMENSIONALI E SPAZI FUNZIONALI 90-25 V

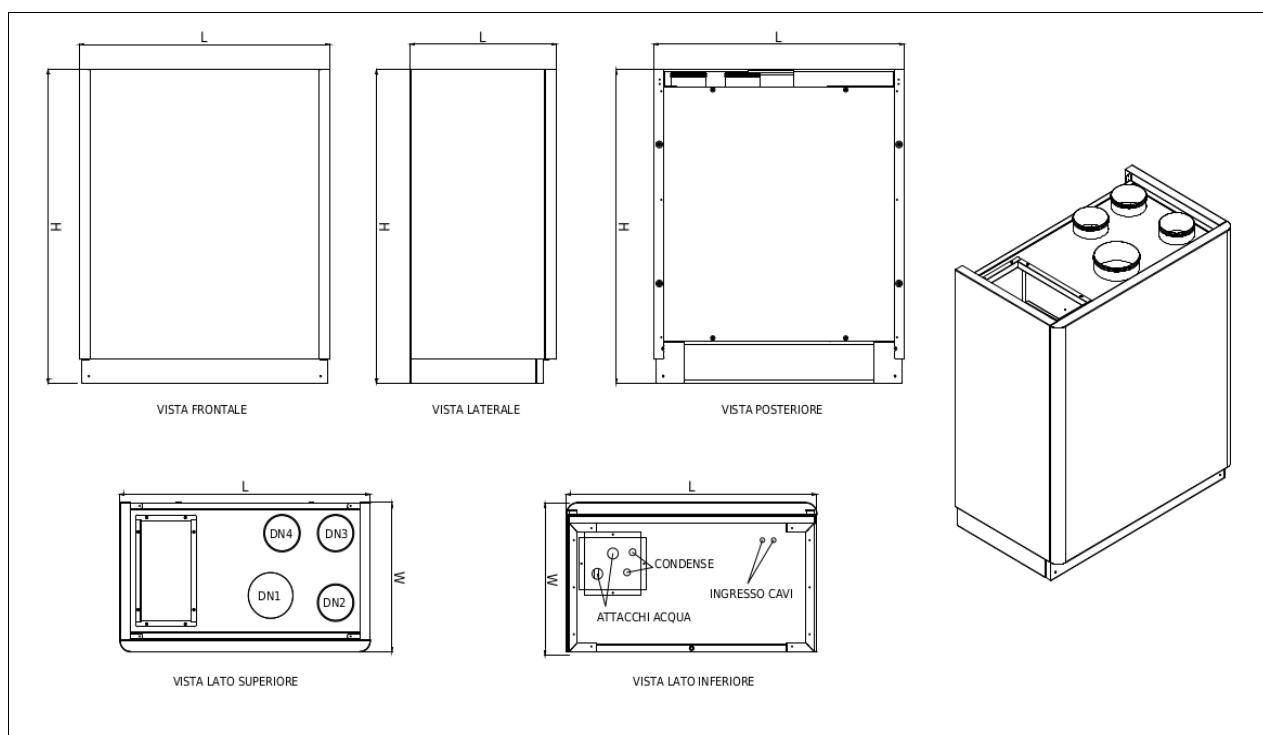

<b>Modello</b>	HRW	90 / 25
<b>Larghezza L</b>	mm	985
<b>Profondità W</b>	mm	740
<b>Altezza H</b>	mm	1185
<b>Ingresso aria di ricircolo DN1</b>	mm	250
<b>Ingresso aria viziata DN2</b>	mm	160
<b>Ingresso aria di rinnovo DN3</b>	mm	160
<b>Espulsione aria viziata DN4</b>	mm	160
<b>Mandata bxh</b>	mm	510x240
<b>Attacchi acqua mandata/ritorno</b>	Ø	3/4" - 3/4"
<b>Condensa</b>	Ø	20
<b>Peso versione D</b>	kg	81

## LISTA ACCESSORI

### ***EQA649II / EQB649II***

Pannello comandi a muro SMART TOUCH con termostato e sonda temperatura, umidità relativa e qualità dell'aria in ambiente.  
Versione nera e bianca



### ***ERA649II / ERB649II***

Pannello comandi a muro SMART TOUCH con termostato e sonda temperatura, umidità relativa e qualità dell'aria in ambiente con modulo WiFi integrato, InnovAPP.  
Versione nera e bianca



### **VDZ2 – VALVOLA A 2 VIE**

Valvola di zona a 2 vie azionata direttamente dall'unità per consentire l'alimentazione della batteria idronica con comando On off dall'unità.





### **VDZ3 – VALVOLA A 3 VIE**

Valvola di zona a 3 vie azionata direttamente dall'unità per consentire l'alimentazione della batteria idronica con comando On off dall'unità.



<b>PL3 - PLENUM DIRETTO DI MANDATA TUBI FLESSIBILI TAGLIA 30/15 - 60 / 15</b>	
<p>Plenum di mandata con 3 imbocchi circolari Dn125mm          Flangie per fissaggio all'unità.          Isolamento interno in polietilene.</p>	
<b>PL5 - PLENUM DIRETTO DI MANDATA TUBI FLESSIBILI TAGLIA 90/ 25</b>	
<p>Plenum di mandata con 5 imbocchi circolari Dn125mm          Flangie per fissaggio all'unità.          Isolamento interno in polietilene.</p>	
<b>PL8 - PLENUM DIRETTO DI MANDATA 8 TUBI CORRUGATI TAGLIA 30/15 - 60 / 15</b>	
<p>Plenum di mandata con 8 imbocchi frontali + 8 imbocchi laterali per attacco DN75 / DN90 mm</p>	
<b>PL12 - PLENUM DIRETTO DI MANDATA 12 TUBI CORRUGATI TAGLIA 90/ 25</b>	
<p>Plenum di mandata con 12 imbocchi frontali + 8 imbocchi laterali per attacco DN75 / DN90 mm</p>	
<b>PL1 - PLENUM DIRETTO DI MANDATA PER REMOTIZZAZIONE COLLETTORE TAGLIA 30/15 - 60 / 15</b>	
<p>Plenum di mandata con 1 imbocchi circolari Dn200mm per remotizzazione collettore di mandata          Flangie per fissaggio all'unità.          Isolamento interno in polietilene.</p>	
<b>PL1 - PLENUM DIRETTO DI MANDATA PER REMOTIZZAZIONE COLLETTORE TAGLIA 90/ 25</b>	
<p>Plenum di mandata con 1 imbocchi circolari Dn200mm per remotizzazione collettore di mandata          Flangie per fissaggio all'unità.          Isolamento interno in polietilene.</p>	

<b>FDR – FILTRI DI RICAMBIO F7</b>	
<p>Kit composto da tre filtri di ricambio (2 PM1 ed un filtro Coarse) per la manutenzione dell'unità; I filtri sono facilmente rimovibili attraverso le porte dedicate ispezionabili;</p>	

<b>FCA – FILTRO ATTIVO</b>	
<p>Filtro attivo composto da una media filtrante PM1 attivata con mini granuli di carbone attivo; Consigliato per zone ad alto tasso di gas contaminanti nell'aria esterna (VOC, PAC, OZONO, SO2, NOX) Il filtro a carbone attivo deve essere sostituito regolarmente per garantire la sua efficacia.</p>	

## CODICI ORDINAZIONE UNITÀ

### Codici Unità

CODICE 2024	DESCRIZIONE
<i>VERSIONI STANDARD ELETTRONICA I</i>	
VRVW30VC1II	HRW 30/15 V - Recuperatore monoblocco vert con integrazione idronica
VRVW60VC1II	HRW 60/15 V - Recuperatore monoblocco vert con integrazione idronica
VRVW90VC1II	HRW 90/25 V - Recuperatore monoblocco vert con integrazione idronica

## CODICI ORDINAZIONE ACCESSORI

### Controllo Touch per versioni I Nero

Modello	Versioni I
Descrizione	CNV-B
Codice	EQA649II

### Controllo Touch per versioni I Bianco

Modello	Versioni I
Descrizione	CNV-W
Codice	EQB649II

### Controllo Touch per versioni I con modulo WIFI Nero

Modello	Versioni I
Descrizione	CNW-B
Codice	ERA649II

### Controllo Touch per versioni I con modulo WIFI Bianco

Modello	Versioni I
Descrizione	CNW-W
Codice	ERB649II

### Valvola a 2 vie motorizzata ON OFF

Modello	Versioni I
Descrizione	VDZ2
Codice	AHRD0318II

### Valvola a 3 vie motorizzata ON OFF

Modello	Versioni I
Descrizione	VDZ3
Codice	AHRD0319II

### Plenum di mandata aria - 3 imbocchi Dn 125-

Modello	HRW 30/15 H/V - 60/15 V
Descrizione	PL3
Codice	AHRD0017II

### Plenum di mandata aria - 5 imbocchi Dn 125-

Modello	HRW 90/25 V
Descrizione	PL5
Codice	AHRD0018II

### Plenum di mandata aria - 8+8 imbocchi Dn 75/90

Modello	HRW 30/15 H/V - 60/15 V
Descrizione	PL8
Codice	SCO312008II

### Plenum di mandata aria - 12+8 imbocchi Dn 75/90

Modello	HRW 90/25 V
Descrizione	PL12
Codice	SCO502512II



**Plenum di mandata aria - 1 imbocchi Dn 200-**

Modello	HRW 30/15 H/V - 60/15 V
Descrizione	PL1
Codice	AHRD0217II

**Plenum di mandata aria - 1 imbocchi Dn 200-**

Modello	HRW 90/25 V
Descrizione	PL1
Codice	AHRD0227II

**Kit filtri di ricambio - FDR -**

Modello	HRW 30/15 - 60/15	HRW 90/25
Descrizione	FDR	FDR
Codice	AHRD0171II	AHRD0172II

**Filtro Attivo -FCA-**

Modello	HRW 30/15 - 60/15	HRW 90/25
Descrizione	FCA	FCA
Codice	AHRD0927II	AHRD0928II

## Marcatura CE

La marcatura CE (presente su ogni macchina) attesta la conformità alle seguenti norme comunitarie:

- Direttiva Bassa Tensione 2014/35/EC
- Electromagnetic Compatibility Directive 2014/30/EC
- Ecodesign 2009/125/EC

