

Manuale d'uso
(Istruzioni originali) **IT**



innova

N421113A - Rev.02 - 11/2024

WLHP

ECA944 - EWF944 -
EEB749 - EFB749

Desideriamo innanzitutto ringraziarVi di avere deciso di accordare la vostra preferenza ad un apparecchio di nostra produzione.

Come potrete renderVi conto avete effettuato una scelta vincente in quanto avete acquistato un prodotto che rappresenta lo stato dell'Arte nella tecnologia della climatizzazione domestica.

Mettendo in atto i suggerimenti che sono contenuti in questo manuale, grazie al prodotto che avete acquistato, potrete fruire senza problemi di condizioni ambientali ottimali con il minor investimento in termini energetici.

INNOVA S.r.l.

Conformità

Far riferimento al Manuale d'installazione dell'unità abbinata.

Marcature



INDICE

1. Codifica	4
1.1 Codifica accessori	4
2. Generalità	5
2.1 Informazioni relative al manuale	5
2.2 Avvertenze generali	6
2.3 Smaltimento	7
3. Touchpad Cod. ECA944 - EWF944	8
3.1 Interfaccia	8
3.2 Principali funzioni	8
3.3 Menu base	10
3.4 Avvertenze	10
4. Comandi serie M7 EEB749 - EFB749	12
4.1 Interfaccia	12
4.2 Principali funzioni	13
4.3 Menu base	14
4.4 Avvertenze	15
5. Manutenzione	16
5.1 Avvertenze preliminari	16
5.2 Operazioni annuali	17
5.3 Consigli per il risparmio energetico	18
6. Anomalie e rimedi	19
6.1 Tabella anomalie e rimedi	19
6.2 Visualizzazione allarmi a display	20
6.3 Diagnosi degli inconvenienti	20
6.4 Utilizzo dell'apparecchio	21
7. Informazioni tecniche	22
7.1 Limiti di funzionamento	22

1. CODIFICA

1.1 Codifica accessori

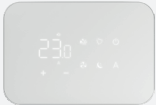
	Descrizione accessorio	Prodotti abbinabili	Codice
Comandi a bordo macchina			
Comandi M7			
OBBLIGATORIO	Comando elettronico a bordo macchina M7 con termostato a modulazione continua	Tutti	ECA944II
	Comando elettronico a bordo macchina M7 con termostato a modulazione continua, con modulo WiFi integrato.	Tutti	EWF944II
Comandi per controllo a muro serie M7			
Comandi			
	Pannello comandi elettronico a led con interfaccia tattile, installazione a muro completo di termostato e sonda temperatura e umidità relativa in ambiente. Collegamento via cavo. Colore bianco	Tutti	EEB749II
	Pannello comandi elettronico a led con interfaccia tattile, installazione a muro completo di termostato e sonda temperatura e umidità relativa in ambiente con modulo Wi-Fi integrato, nuova App. Collegamento via cavo. Colore bianco	Tutti	EFB749II

2. GENERALITÀ

2.1 Informazioni relative al manuale

Questo manuale è stato concepito con l'obiettivo di fornire tutte le spiegazioni per la corretta gestione dell'apparecchio.

- ⚠ Questo libretto d'istruzione è parte integrante dell'apparecchio e di conseguenza deve essere conservato con cura e dovrà SEMPRE accompagnare l'apparecchio anche in caso di sua cessione ad altro proprietario o utente, oppure di un trasferimento su un altro impianto. In caso di suo danneggiamento o smarrimento scaricare una copia dal sito web.
- ⚠ Leggere attentamente il presente manuale prima di procedere con qualsiasi operazione ed attenersi scrupolosamente a quanto descritto nei singoli capitoli.
- ⚠ La ditta costruttrice non si assume responsabilità per danni a persone o cose derivanti dalla mancata osservazione delle norme contenute nel presente libretto.
- ⚠ Documento riservato ai termini di legge con divieto di riproduzione o di trasmissione a terzi senza esplicita autorizzazione della ditta.

2.1.1 Pittogrammi redazionali

I pittogrammi riportati nel seguente capitolo consentono di fornire rapidamente ed in modo univoco informazioni necessarie alla corretta utilizzazione della macchina in condizioni di sicurezza.

Relativi alla sicurezza

- ⚠ **Avvertenza alto rischio (testo in grassetto)**
 - Segnala che l'operazione descritta presenta, se non effettuata nel rispetto delle normative di sicurezza, il rischio di subire importanti danni fisici, morte, gravi danni all'apparecchio e/o all'ambiente.
- ⚠ **Avvertenza basso rischio (testo normale)**
 - Segnala che l'operazione descritta presenta, se non effettuata nel rispetto delle normative di sicurezza, il rischio di subire lievi danni fisici, all'apparecchio e/o all'ambiente.
- ⊖ **Divieto (testo normale)**
 - Contrassegna azioni che non si devono assolutamente fare.
- ⓘ **Informazioni importanti (testo in grassetto)**
 - Segnala delle informazioni importanti di cui bisogna tenere conto nelle operazioni che si stanno svolgendo.

Nei testi

- ▶ procedure
- liste

Nei pannelli di comando

- ▶ azioni richieste
- Risposte attese in seguito ad un'azione.*

Nelle figure

- 1 I numeri indicano i singoli componenti.
- A Le lettere maiuscole indicano un assieme di componenti.
- ① I numeri bianchi in bollino nero indicano una serie di azioni da svolgere in sequenza.
- Ⓐ La lettera nera in bollino bianco identifica un'immagine quando sono presenti più immagini nella stessa figura.

2.1.2 Pittogrammi sul prodotto

In alcune parti dell'apparecchio sono utilizzati i simboli:

Relativi alla sicurezza

 **Leggere il manuale istruzioni**
Leggere attentamente le istruzioni prima di effettuare qualsiasi operazione sull'apparecchio.

 **Manuale istruzioni**
Leggere le informazioni disponibili sulla documentazione tecnica dell'apparecchio.

⚠ **Attenzione pericolo elettricità**
• Segnala al personale interessato la presenza di elettricità e il rischio di subire uno shock elettrico.

Relativi al refrigerante R290

⚠ **Attenzione materiale a bassa infiammabilità**
• Il gas refrigerante R290 è infiammabile ed inodore. Evitare la vicinanza a fonti d'innesco in funzionamento continuo (fiamme libere, elettrodomestici a gas, stufe elettriche, sigarette accese ecc.).

 **Istruzioni per il Centro Assistenza Tecnico**
• Il Centro Assistenza Tecnico deve leggere le istruzioni prima di effettuare qualsiasi operazione sull'apparecchio.

2.1.3 Destinatari

Utente

Persona non esperta in grado di azionare il prodotto in condizioni di sicurezza per le persone, per il prodotto stesso e per l'ambiente, interpretare una elementare diagnostica dei guasti e delle condizioni di funzionamento anomale, compiere

semplici operazioni di regolazione, di verifica e di manutenzione.

Installatore

Persona esperta e qualificata a posizionare e collegare idraulicamente, elettricamente, ecc. l'unità all'impianto: è responsabile della movimentazione e della corretta installazione secondo quanto indicato dal presente manuale e dalla vigente normativa nazionale.

Centro Assistenza Tecnico

Persona esperta, qualificata e autorizzata direttamente dalla fabbrica a compiere tutte le operazioni di manutenzione ordinaria e straordinaria, nonché ogni regolazione, controllo, riparazione e sostituzione di pezzi che si dovesse rendere necessaria durante la vita dell'unità stessa.

2.1.4 Organizzazione del manuale

Il manuale è suddiviso in sezioni ciascuna dedicata ad uno o più destinatari.

Codifica

Si rivolge a tutti i destinatari.

Contiene l'elenco dei prodotti e/o accessori a cui il manuale fa riferimento.

Generalità

Si rivolge a tutti i destinatari.

Contiene informazioni generali e avvertenze importanti che devono essere conosciute prima di installare e utilizzare l'apparecchio.

Comandi

Si rivolge a tutti i destinatari.

Contiene sezioni suddivise per tipologia di comando e informazioni utili per l'utilizzo delle principali funzioni.

Manutenzione e Anomalie e rimedi

Si rivolge a tutti i destinatari.

Contiene le avvertenze specifiche e le informazioni utili per gli interventi di manutenzione ordinaria.

Informazioni tecniche

Si rivolge a tutti i destinatari.

Contiene le informazioni tecniche di dettaglio dell'apparecchio.

2.2 Avvertenze generali

⚠ Questa istruzione è parte integrante del libretto dell'apparecchio.

⚠ La ditta costruttrice si riserva il diritto di apportare modifiche in qualsiasi momento ai propri modelli al fine di migliorare il proprio prodotto, fermo restando le caratteristiche essenziali descritte nel presente manuale. La ditta non è obbligata ad aggiungere tali modifiche a macchine precedentemente fabbricate, già consegnate in fase di costruzione.

⚠ Gli interventi di riparazione o manutenzione devono essere eseguiti dal Servizio Tecnico di Assistenza o da personale qualificato secondo quanto previsto dal presente libretto. Non modificare o manomettere l'apparecchio in quanto si possono creare situazioni di pericolo ed il costruttore dell'apparecchio non sarà responsabile di eventuali danni provocati.

⚠ Nessun ostacolo o oggetto strutturale (arredi, tende, piante, fogliame..) dovrà mai ostruire il normale deflusso dell'aria sia delle griglie interne che da quelle esterne.

⚠ Non appoggiare alcun contenitore nella parte superiore dell'apparecchio, soprattutto se contiene liquidi, si potrebbe causare un cortocircuito o danneggiare l'apparecchio e/o essere esposti a pericolo di folgorazione.

⚠ Non appoggiarsi all'apparecchio.

⚠ Nel caso in cui vi fossero perdite di acqua dell'apparecchio è necessario spegnerlo immediatamente e togliere l'alimentazione. Chiamare il Centro Assistenza Tecnico.

⚠ In caso di sostituzione dei componenti, utilizzare esclusivamente i ricambi originali.

⚠ L'apparecchio può essere utilizzato da bambini di età non inferiore a 8 anni e da persone con ridotte capacità fisiche, sensoriali o mentali, o prive di esperienza o della necessaria conoscenza, purché sotto sorveglianza oppure dopo che le stesse abbiano ricevuto istruzioni relative all'uso sicuro dell'apparecchio e alla comprensione dei pericoli ad esso inerenti. I bambini non devono giocare con l'apparecchio. La pulizia e la manutenzione destinata ad essere effettuata dall'utilizzatore non deve essere effettuata da bambini senza sorveglianza.

2.3 Smaltimento



Il simbolo presente sul prodotto o sulla confezione indica che il prodotto non deve essere considerato come un normale rifiuto domestico, ma deve essere portato nel punto di raccolta appropriato per il riciclaggio di apparecchiature elettriche, elettroniche e di batterie usate.

Lo smaltimento corretto di questo prodotto evita danni all'uomo e all'ambiente e favorisce il riutilizzo di preziose materie prime.

Per informazioni più dettagliate sul riciclaggio di questo prodotto contattare l'ufficio comunale, il servizio locale di smaltimento rifiuti o il negozio in cui è stato acquistato il prodotto.

Lo smaltimento abusivo del prodotto da parte dell'utente comporta l'applicazione delle sanzioni amministrative previste dalla normativa vigente.

Questa disposizione è valida solamente negli Stati membri dell'UE.

3. TOUCHPAD COD. ECA944 - EWF944

⚠ Il comando touchpad viene fornito di serie installato nell'unità.

⚠ Se l'unità con touchpad è abbinata ad un comando per controllo a muro serie M7 (Cod. EEB749 - EFB749) la modifica delle funzioni è possibile solo tramite il comando per controllo a muro.

⚠ Il display a bordo macchina funziona in sola visualizzazione.

3.1 Interfaccia

3.1.1 Descrizione

Il display a bordo macchina permette di:

- visualizzare lo stato di funzionamento
- visualizzare eventuali allarmi
- selezionare le varie funzioni

⚠ Per il touchpad cod. EWF944 è disponibile l'app.

Per scaricare l'app:

- utenti Android: "Innova"
- utenti iOS: "InnovaButler"

3.1.2 Touchpad

Tasti e funzioni correlate.

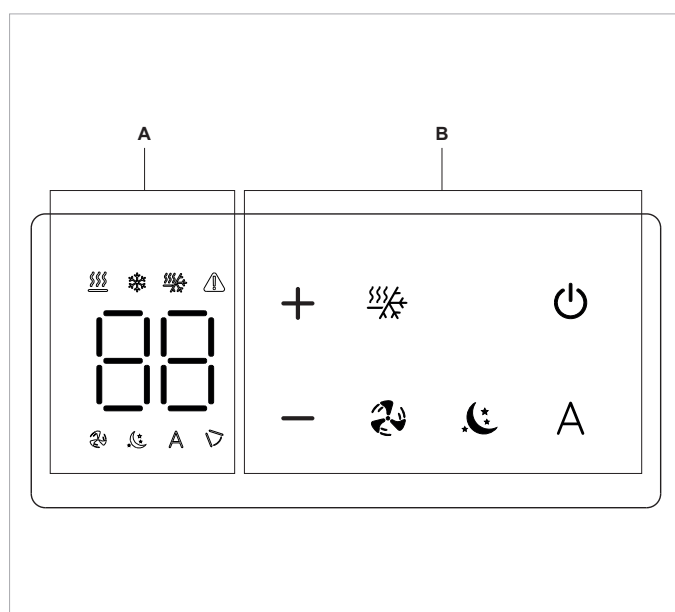

A	Area display
B	Area tasti
	Indica il setpoint impostato
	Consente di aumentare la temperatura impostata
	Consente di diminuire la temperatura impostata
	Consente di selezionare il modo di funzionamento Riscaldamento o Raffreddamento o Autochangeover
	Consente di selezionare il livello di potenza (L1, L2, L3, L4)
	Consente di attivare o disattivare l'unità ed accedere al menu
	Consente di attivare il funzionamento Notturno
	Consente di attivare la funzione Automatica
	Segnalazione allarmi

3.2 Principali funzioni

3.2.1 Accensione generale

Per poter gestire l'apparecchio tramite il display touch:

- inserire la spina di alimentazione dell'apparecchio nella presa dell'impianto
- o inserire l'interruttore generale previsto sulla linea elettrica d'alimentazione

Una volta eseguita l'operazione, attraverso la pressione dei simboli sul display touch screen sarà possibile gestire il funzionamento dell'impianto.

Per attivare il touchpad

- tenere premuto per 2 secondi
*Il dispositivo si accende.
Sul display viene visualizzato il set point impostato.*

⚠ Il sistema di controllo dell'apparecchio è dotato di memoria, per cui tutte le impostazioni non andranno perse né in caso di spegnimento né in caso di mancanza di tensione. Il pulsante in questione serve per l'attivazione e la disattivazione dell'apparecchio per brevi periodi.

- ⚠ In caso di prolungato arresto dell'apparecchio, questo deve essere disattivato staccando l'interruttore generale, o togliendo la spina dalla presa di corrente.

3.2.2 Mettere in stand-by il comando

Per mettere in stand-by il comando

- ▶ tenere premuto  per circa 2 secondi
Il dispositivo si spegne.

- ⚠ Il sistema di controllo dell'apparecchio è dotato di memoria per cui tutte le impostazioni non andranno perse né in caso di spegnimento né in caso di mancanza di tensione.

- ⚠ In caso di arresto prolungato dell'apparecchio, questo deve essere disattivato staccando l'interruttore generale o togliendo la spina dalla presa di corrente.

Per riattivare il comando

- ▶ tenere premuto  per circa 2 secondi
Il dispositivo si accende.

3.2.3 Impostare la temperatura ambiente

Per impostare il setpoint



- ▶ agire su  per aumentare o diminuire il valore desiderato
Il valore indicato a display si modifica.

- ⚠ Il range di regolazione della temperatura va da 16 °C a 31 °C, con risoluzione di 1 °C.

- ⚠ Evitare di impostare una temperatura troppo bassa o troppo alta perché oltre che dannosa per la salute costituisce un inutile spreco di energia.



3.2.4 Funzionamento Riscaldamento

Per selezionare il funzionamento Riscaldamento



- ▶ premere  per circa 2 secondi
*Il simbolo  acceso a display indica la funzione Riscaldamento attivata.
L'apparecchio riscalda l'ambiente.*

3.2.5 Funzionamento Raffreddamento

Per selezionare il funzionamento Raffreddamento

- ▶ premere  per circa 2 secondi
*Il simbolo  acceso nell'area display indica la funzione Raffreddamento attivata.
L'apparecchio deumidifica e raffredda l'ambiente.*

3.2.6 Cambio automatico della modalità di funzionamento riscaldamento/raffreddamento

- ▶ premere  fino alla comparsa del simbolo  sul display
- ▶ compare il simbolo della modalità di funzionamento attiva
- ▶ l'apparecchio decide autonomamente la modalità di funzionamento corretta

- ⚠ Il cambio di una modalità di funzionamento all'altra prevede un tempo di attesa di 40 minuti.

3.2.7 Selezione del livello di potenza

Per regolare il livello di potenza

- ▶ premere  in sequenza
*L1 livello di potenza minima.
L2 livello di potenza media.
L3 livello di potenza massima.
L4 livello di potenza booster (max. 90 minuti).*

- ⚠ Ad ogni livello di potenza corrisponde una velocità di ventilazione abbinata.

3.2.8 Funzionamento in modalità automatica

- ⚠ Il livello di potenza erogata e la velocità di ventilazione vengono regolate autonomamente in base alla differenza di temperatura tra quella impostata e quella rilevata in ambiente.

Per selezionare il funzionamento in modalità automatica

- ▶ premere 
Il simbolo  acceso a display indica il funzionamento dell'apparecchio in modalità automatica.

- ⚠ La regolazione automatica agisce a partire dal livello di potenza impostato:

*Se impostata a L3 il sistema modulerà tra L3 e L1.
Se impostata a L2 il sistema modulerà tra L2 e L1.
Se impostata a L1 il sistema non modulerà.*

3.2.9 Funzionamento in modalità notturno

Per selezionare il funzionamento in modalità notturno





- ▶ premere 
Il simbolo  acceso a display indica il funzionamento del ventilatore in modalità minima.

- ⚠ Questa modalità di funzionamento permette di massimizzare la silenziosità dell'apparecchio, il risparmio di energia elettrica e la regolazione del benessere notturno.

- ⚠ La velocità di ventilazione viene impostata automaticamente sulla velocità minima.

3.2.10 Impostare il blocco tasti

Per impostare il blocco tasti



- ▶ premere contemporaneamente   fino a quando compare 
Compare .
- ▶ alla pressione dei tasti compare 

- ⚠ Tutte le impostazioni vengono inibite all'utente.

- ⚠ Ripetere la sequenza per sbloccare nuovamente il comando.

3.3 Menu base

Per accedere al menu base



- ▶ tenere premuto  per circa 10 secondi
Compare .

 Il pannello di comando memorizza l'ultima voce del menu utilizzata. Al successivo accesso compare l'ultima posizione utilizzata.

Per muoversi all'interno del menu o modificare i valori

- ▶ utilizzare 



Per selezionare le voci del menu e confermare le modifiche

- ▶ premere 
La voce del menu viene selezionata e si accede alle impostazioni.
Le modifiche sono confermate alla comparsa del simbolo .

Per uscire dalle voci del menu senza salvare

- ▶ premere 
Si esce dalla voce del menu selezionata.

Per uscire del menu base

- ▶ premere una volta 
Compare .
- ▶ premere nuovamente 
Si esce dal menu base.

 Dopo un periodo di 30 secondi dall'ultima azione il display esce dal menu.

3.3.1 Voci del menu

Ub: Volume buzzer

uP: Abbinamento Wi-Fi / BT

ur: Reset Wi-Fi

oH: Offset temperatura in Riscaldamento

oC: Offset temperatura in Raffreddamento

CF: Scala

3.3.2 Volume buzzer

Per modificare il volume del comando

- ▶ selezionare 
Il range di impostazione del volume va da 0 (minimo) a 3 (massimo).

 Il volume varia dopo aver confermato la modifica.

3.3.3 Abbinamento

Per effettuare l'abbinamento

- ▶ selezionare 
- ▶ selezionare **St** per abilitare l'abbinamento
Compare **ru** quando la procedura di abbinamento è in corso.
Compare **YS** quando la procedura di abbinamento è stata effettuata.
Di default l'apparecchio è impostato su **NO**.

 Il dispositivo resta visibile sull'app per i primi 15 minuti dall'accensione dell'apparecchio.

 La funzione è disponibile soltanto per il comando a bordo macchina con collegamento Wi-Fi cod. EWF944.

3.3.4 Reset Wi-Fi

Per resettare il Wi-Fi

- ▶ selezionare 
- ▶ selezionare **NO** per disabilitare il Wi-Fi
- ▶ selezionare **cr** per resettare le credenziali
Di default l'apparecchio è impostato su **NO**.

 La funzione è disponibile soltanto per il comando a bordo macchina con collegamento Wi-Fi cod. EWF944.

3.3.5 Offset temperatura in Riscaldamento

Per impostare l'offset temperatura in Riscaldamento

- ▶ selezionare 
Il range di impostazione dell'offset temperatura in Riscaldamento va da -9 °C (minimo) a 9 °C (massimo).

3.3.6 Offset temperatura in Raffreddamento

Per impostare l'offset temperatura in Raffreddamento

- ▶ selezionare 
Il range di impostazione dell'offset temperatura in Raffreddamento va da -9 °C (minimo) a 9 °C (massimo).

3.3.7 Scala

Per modificare l'unità di misura della temperatura

- ▶ selezionare 
- ▶ selezionare °C o °F
Di default l'unità di misura della temperatura è °C.

risolti tramite semplici operazioni dall'utente stesso, mentre per alcuni allarmi segnalati a display è necessario contattare il Servizio di Assistenza.

3.4 Avvertenze



3.4.1 Diagnosi degli inconvenienti

Per l'utente è importantissimo saper distinguere eventuali inconvenienti o anomalie funzionali rispetto a comportamenti dell'apparecchio previsti nel suo normale funzionamento. Gli inconvenienti più comuni, inoltre, possono essere facilmente

 Ogni tentativo di riparazione eseguito da personale non autorizzato fa decadere immediatamente ogni forma di garanzia.

3.4.2 Visualizzazione allarmi a display

 In caso di allarme l'apparecchio mantiene comunque delle funzioni attive.

 Per indicare gli allarmi sul touchpad viene visualizzato il simbolo  fisso e il codice allarme.

Codice	Descrizione allarme
Er01	Errore del sensore di temperatura ambiente scollegato o guasto
Er02	Errore di temperatura dello scambiatore aria
Er03	Errore del sensore di temperatura dell'acqua in uscita dallo scambiatore a piastre
Er04	Errore del sensore di temperatura dello scambiatore a piastre
Er05	Motore del ventilatore interno guasto
Er06	Errore di temperatura del fluido sorgente in entrata allo scambiatore a piastre
Er07	Errore di comunicazione del Driver
Er08	Errore del sensore di scarico del compressore
Er09	Errore di comunicazione con termostato remoto M7
Er10	Livello di condensa nella bacinella troppo elevato
CP	Attivazione del contatto CP
Er12	Errore driver
CE	Errore di comunicazione tra scheda elettronica principale e display
Er14	Mancanza flusso acqua nello scambiatore a piastre (anello)
Er16	Assenza di refrigerante / Malfunzionamento della valvola 4 vie
Er17	Errore parametrizzazione del driver
Er18	Errore flusso fluido scambiatore a piastre
Er21	Flusso fluido scambiatore a piastre invertito
Er22	Tensione di alimentazione errata
	Temperatura acqua in ingresso > di 55 °C o < di 6 °C
* Lampeggiante	

4. COMANDI SERIE M7 EEB749 - EFB749

4.1 Interfaccia

4.1.1 Descrizione

I pannelli comandi elettronici a led con interfaccia tattile serie M7 per installazione a muro permettono:

- la regolazione della temperatura ambiente
- la gestione delle principali funzioni dell'apparecchio
- la misurazione della temperatura e il grado di umidità
- la regolazione della velocità del ventilatore

Sono dotati di:

- memoria interna con salvataggio dati anche in caso di spegnimento anomalo o mancanza di tensione

⚠ Dopo 20 secondi dall'ultima azione la luminosità del pannello si riduce, sul display viene visualizzata solamente la temperatura ambiente.

⚠ Alla pressione di un qualsiasi tasto viene ripristinata la massima luminosità.

⚠ Per il comando con collegamento Wi-Fi è disponibile l'app.

Per scaricare l'app:

- utenti Android: "Innova"
- utenti iOS: "InnovaButler"

4.1.2 Display

Stati ed allarmi visualizzati a display.

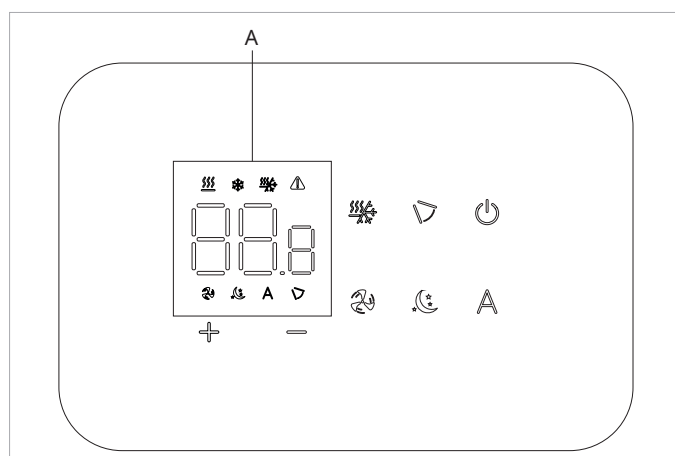

A	Area display
888	Indica il setpoint (dopo 20 secondi indica la temperatura rilevata)
⚠	Segnalazione allarmi o funzione inibita
📶	Funzione Controllo deflettore mobile (non utilizzabile)
🔌	Regolazione a potenza fissa
🔥❄️	Riscaldamento / Raffreddamento / Autochangeover
❄️	Modalità di funzionamento Raffreddamento attiva
🔥	Modalità di funzionamento Riscaldamento attiva
⏸	Funzione Automatica attiva
🌙	Funzione Notturno attiva

4.1.3 Funzione tasti

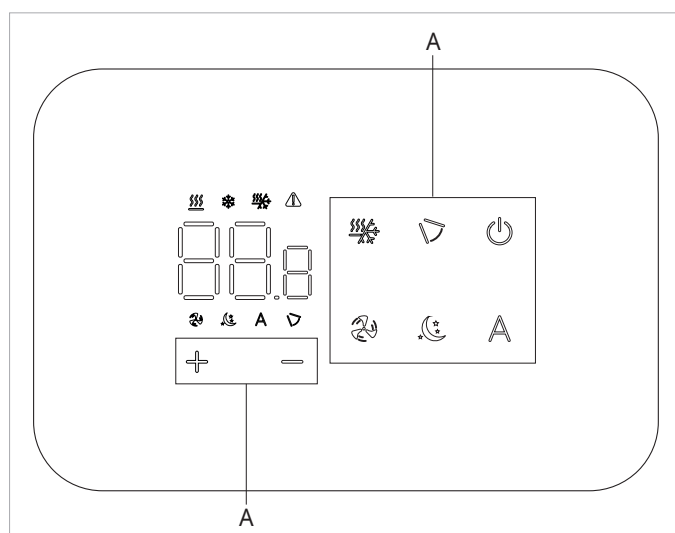

A	Area tasti
+	Consente di aumentare la temperatura impostata
-	Consente di diminuire la temperatura impostata
🔌	Consente di attivare o disattivare l'unità
📶	Consente di attivare la funzione Controllo deflettore mobile (Non utilizzato)
🔌	Consente di selezionare il livello di potenza (L1, L2, L3, L4)
🔥❄️	Consente di selezionare il modo di funzionamento scegliendo tra Riscaldamento e Raffreddamento o Autochangeover
⏸	Consente di attivare la funzione Automatica
🌙	Consente di attivare la funzione Notturno



4.2 Principali funzioni

4.2.1 Accensione generale

Prima dell'attivazione:



- ⚠ Assicurarsi che il comando remoto sia collegato alla rete elettrica.
- ⚠ In caso di interruttore generale sulla linea elettrica di alimentazione, accendere l'impianto inserendo l'interruttore.

Per accendere il comando

- ▶ tenere premuto  per 3 secondi
Sul display compare .
- ▶ rilasciare 
Il display si accende.

4.2.2 Mettere in stand-by

Per mettere in stand-by

- ▶ tenere premuto  per 3 secondi
Compare oF.
- ▶ rilasciare 
Il display si spegne.

- ⚠ In modalità stand-by il comando garantisce una sicurezza antigelo.
- ⚠ In caso di temperatura ambiente < 5 °C vengono attivate in automatico le uscite elettrovalvola acqua calda e consenso caldaia.

4.2.3 Impostare la temperatura ambiente



Per impostare la temperatura ambiente

- ▶ agire su  per aumentare o diminuire il valore desiderato
Il valore si modifica.

- ⚠ Il range di regolazione della temperatura va da 16 °C a 28 °C, con risoluzione di 0,5 °C.
- ⚠ Sono consentiti valori fuori scala di 5 °C e 40 °C, eccetto in modalità automatico. Impostare tali valori solamente per brevi periodi.
- ⚠ L'impostazione di temperature troppo basse o troppo alte è dannosa per la salute e costituisce un inutile spreco di energia.



4.2.4 Funzionamento in Riscaldamento

Per selezionare il funzionamento Riscaldamento



- ▶ premere  per circa 2 secondi
Il simbolo  acceso indica la funzione Riscaldamento attivata.

4.2.5 Funzionamento in Raffreddamento

Per selezionare il funzionamento Raffreddamento

- ▶ premere  per circa 2 secondi
Il simbolo  acceso indica la funzione Raffreddamento attivata.



4.2.6 Cambio automatico della modalità di funzionamento riscaldamento/raffreddamento

- ▶ premere  fino alla comparsa del simbolo  sul display
Compare il simbolo della modalità di funzionamento attiva.
L'apparecchio decide autonomamente la modalità di funzionamento corretta.

- ⚠ Il cambio di una modalità di funzionamento all'altra prevede un tempo di attesa di 40 minuti.

4.2.7 Selezione del livello di potenza erogata

Per regolare il livello di potenza



- ▶ premere  in sequenza
L1 livello di potenza minima.
L2 livello di potenza media.
L3 livello di potenza massima.
L4 livello di potenza booster (max. 90 minuti).
Alla pressione del simbolo  compare la sigla L1/L2/L3/L4 per qualche secondo, che indica a quale livello di potenza di ventilazione si trova il dispositivo.

- ⚠ Ad ogni livello di potenza corrisponde una velocità di ventilazione abbinata.
- ⚠ Con il collegamento del comando a muro all'apparecchio, il display a bordo macchina mostra il livello di potenza della ventilazione tramite il simbolo .

4.2.8 Funzionamento in modalità automatica

- ⚠ Il livello di potenza erogata e la velocità di ventilazione vengono regolate autonomamente in base alla differenza di temperatura tra quella impostata e quella rilevata in ambiente.

Per selezionare il funzionamento in modalità automatica

- ▶ premere 
Il simbolo  acceso a display indica il funzionamento dell'apparecchio in modalità automatica.

- ⚠ Se la regolazione automatica è attiva, il livello e la potenza vengono selezionate automaticamente in base alla distanza ed al tempo di avvicinamento al setpoint.

4.2.9 Funzionamento in modalità notturno

Per selezionare il funzionamento in modalità notturno



- ▶ premere 
Il simbolo  acceso a display indica il funzionamento del ventilatore in modalità minima.

⚠ Questa modalità di funzionamento permette di massimizzare la silenziosità dell'apparecchio, il risparmio di energia elettrica e la regolazione del benessere notturno.

⚠ La velocità di ventilazione viene impostata automaticamente sulla velocità minima.

4.3 Menu base

Per accedere al menu base

- ▶ da display acceso tenere premuto fino all'apparizione dell'indicazione 
- ▶ rilasciare 
 - Compare il simbolo .

Per muoversi all'interno del menu

- ▶ utilizzare le icone  

Per selezionare le voci del menu e confermare le modifiche



- ▶ premere l'icona 
 - Confermando la modifica si passa alla voce successiva.

Per uscire dal menu

- ▶ attendere 30 secondi lo spegnimento automatico

⚠ Dopo un periodo di 30 secondi dall'ultima azione il display esce dal menu.

Per spegnere il comando

- ▶ tenere premuto  per 3 secondi
 - Compare *oF*.
- ▶ rilasciare 
 - Il display si spegne.

4.3.1 Voci del menu

ot: Offset sonda AIR (regolazione sonda aria)

ur: Valore letto dal sensore di U.R.

ut: Offset sonda RH

uS: Setpoint umidità

uI: Isteresi umidità

CF: Scala

ub: Volume buzzer





uu: Reset Wi-Fi

up: Attivazione Wi-Fi

⚠ Le voci del menu uu e up sono visibili soltanto sul comando con collegamento Wi-Fi codice EFB749.

4.2.10 Impostare il blocco tasti

Per impostare il blocco tasti





- ▶ premere contemporaneamente   per circa 3 secondi
 - Compare .
 - Premendo qualsiasi tasto del display compare la scritta .

⚠ Tutte le impostazioni vengono inibite all'utente.

⚠ Ripetere la sequenza per sbloccare nuovamente il comando.

4.3.2 Impostare Offset sonda AIR





Per impostare la regolazione della sonda aria

- ▶ selezionare 
- ▶ premere  per modificare le impostazioni
- ▶ aumentare o diminuire il valore con le icone  
- ▶ premere  per confermare
 - Di default è impostato a $-2,5^{\circ}\text{C}$.
 - Il range di impostazione va da un minimo di $-12,0^{\circ}\text{C}$ ad un massimo di $12,0^{\circ}\text{C}$.

4.3.3 Impostare Offset sonda RH





⚠ Modificare soltanto dopo aver riscontrato effettivi scostamenti rispetto ad una reale misurazione effettuata con strumentazione professionale.

Per impostare la regolazione della sonda RH

- ▶ selezionare 
- ▶ premere  per modificare le impostazioni
- ▶ aumentare o diminuire il valore con le icone  
- ▶ premere  per confermare
 - Di default è impostato a -2 .





4.3.4 Impostare il setpoint umidità

Per impostare il setpoint umidità

- ▶ selezionare 
- ▶ premere  per modificare le impostazioni
- ▶ aumentare o diminuire il valore con le icone  
- ▶ premere  per confermare
 - Di default è impostato a 50.
 - Il range di impostazione varia da 20.0% a 90.0%.

4.3.5 Impostare l'isteresi umidità

Per impostare l'isteresi umidità

- ▶ selezionare 
- ▶ premere  per modificare le impostazioni
- ▶ aumentare o diminuire il valore con le icone  
- ▶ premere  per confermare
 - Di default è impostato a 5.
 - Il range di impostazione va da un minimo di 1 ad un massimo di 30.

4.3.6 Scala

Per modificare l'unità di misura della temperatura

- ▶ selezionare
- ▶ premere per modificare le impostazioni
- ▶ selezionare °C o °F
- ▶ premere per confermare
Di default l'unità di misura della temperatura è °C.

4.3.7 Regolare il volume

Per modificare il volume del comando

- ▶ selezionare
- ▶ premere per modificare le impostazioni
- ▶ aumentare o diminuire il valore con le icone
- ▶ premere per confermare
*Di default è impostato a 1.
Il range di impostazione del volume va da 00 (minimo)
a 03 (massimo).*

Il volume cambia dopo aver confermato la modifica.

4.3.8 Reset Wi-Fi

Per resettare le credenziali del Wi-Fi e riportare il dispositivo alla configurazione originale

- ▶ selezionare
- ▶ premere per modificare le impostazioni
- ▶ utilizzare in sequenza le icone
- ▶ premere
- ▶ premere per confermare
Le credenziali sono state resettate.

4.3.9 Attivare il Wi-Fi

Per attivare il Wi-Fi

- ▶ selezionare
- ▶ premere per modificare le impostazioni
- ▶ utilizzare in sequenza le icone
- ▶ premere
- ▶ premere per confermare
Le credenziali sono state resettate.

Il dispositivo resta visibile sull'App per i primi 15 minuti dall'accensione dell'apparecchio.

4.4 Avvertenze

In caso di collegamento del pannello di comando a muro, il comando a bordo macchina non è più utilizzabile.

Il comando a bordo macchina rimane attivo solo per la visualizzazione degli allarmi.

4.4.1 Spegnimento per lunghi periodi

In caso di spegnimento stagionale o per lunghi periodi:

- ▶ disattivare l'apparecchio
- ▶ posizionare l'interruttore generale dell'impianto su spento

La funzione antigelo è disattivata.

4.4.2 In caso di blocco

Effettuare questa procedura solamente in caso in cui il comando si blocchi e non risponda più ai comandi.

In caso di blocco del comando

- ▶ premere contemporaneamente e per circa 10 secondi
*Compare sullo schermo accompagnato da un segnale acustico.
L'apparecchio è stato resettato.*

4.4.3 Visualizzazione allarmi sul pannello di comando a muro

I codici allarmi sono visualizzati sul display a bordo macchina. Fare riferimento al capitolo "Visualizzazione allarmi a display" p. 11 per l'elenco completo.

In caso di allarme l'apparecchio mantiene comunque delle funzioni attive.

4.4.4 Disattivazione comando touchpad

In caso di collegamento del pannello di comando a muro, il comando a bordo macchina non è più utilizzabile. Alla pressione di qualsiasi tasto compare il simbolo RF.

Il comando a bordo macchina rimane attivo solo per la visualizzazione degli allarmi.

5. MANUTENZIONE

La manutenzione periodica è fondamentale per mantenere l'apparecchio efficiente, sicuro ed affidabile nel tempo.

5.1 Avvertenze preliminari

⚠ Questa unità contiene gas fluorurati a effetto serra coperti dal Protocollo di Kyoto. Le operazioni di manutenzione e smaltimento devono essere eseguite solamente da personale qualificato.

Prima di ogni intervento di pulizia e manutenzione:

- ▶ scollegare l'apparecchio dalla rete elettrica posizionando l'interruttore generale dell'impianto su OFF
- ▶ aspettare il raffreddamento dei componenti per evitare il pericolo di scottature

⊖ È vietato qualsiasi intervento tecnico o di pulizia, prima di aver scollegato l'unità dalla rete di alimentazione elettrica.

⚠ Verificare l'assenza di tensione prima di operare.

⚠ Dopo aver effettuato le operazioni di manutenzione necessarie, ripristinare le condizioni originali.

⚠ Maneggiare con cura il refrigerante. La fuoriuscita di refrigerante può causare il congelamento.

⚠ Avvertenze:

- Non appoggiarsi o sedersi sul terminale per evitare di danneggiare l'apparecchio.
- Nel caso vi fossero perdite d'acqua dall'apparecchio, spegnere immediatamente il terminale e togliere l'alimentazione elettrica. Chiamare quindi il centro assistenza più vicino.
- L'apparecchio non deve essere mai installato in locali dove si sviluppano gas esplosivi o dove vi sono condizioni di umidità e temperatura fuori dai limiti massimi definiti sul manuale d'installazione.

5.1.1 Avvertenze preliminari per R290

⚠ L'unità utilizza gas refrigerante ecologico R290, con un Potenziale di Riscaldamento Globale (GWP) = 3. Non immettere gas R290 nell'atmosfera.

⚠ Il gas refrigerante R290 è infiammabile ed inodore.

⚠ Non collocare oggetti infiammabili (bombolette spray) nel raggio di 1 metro dall'espulsione dell'aria.

⚠ Tutte le precauzioni riguardanti il trattamento del refrigerante devono essere rispettate in accordo con le normative vigenti.

⚠ Evitare la vicinanza a fonti d'innesco in funzionamento continuo (fiamme libere, elettrodomestici a gas, stufe elettriche, sigarette accese ecc.).

⚠ In caso di fuoriuscita del gas refrigerante, aerare abbondantemente il locale ed allontanarsi. Chiamare, con sollecitudine, il Centro Assistenza Tecnico autorizzato, oppure personale professionalmente qualificato e non intervenire personalmente sull'apparecchio.

⊖ È vietato fumare nei pressi dell'apparecchio.

⊖ È vietato utilizzare il cellulare nei pressi dell'apparecchio.

⊖ È vietato utilizzare mezzi per accelerare il processo di sbrinamento o per la pulizia diversi da quelli raccomandati.

⚠ Eseguire le seguenti verifiche:

- effettuare dei controlli di sicurezza che assicurino che il rischio di combustione sia ridotto al minimo
- evitare di lavorare in spazi ristretti
- delimitare l'area attorno allo spazio di lavoro
- assicurare condizioni di lavoro in sicurezza attorno alla zona controllando il materiale infiammabile

Rilevazione delle perdite

⊖ È vietato utilizzare rilevatori di fluidi frigoriferi a combustione, esempio una torcia ad alogenuri o ogni altro sistema di rilevazione che utilizzi una fiamma libera.

⚠ Per la rilevazione delle perdite seguire le seguenti indicazioni:

- utilizzare rilevatori elettronici per la ricerca di fluidi frigoriferi infiammabili
- prima dell'utilizzo verificare che i rilevatori siano adeguatamente calibrati
- le operazioni di calibratura devono essere eseguite in una zona priva di fluido frigorifero
- accertarsi che il rilevatore non sia una potenziale sorgente di combustione e che sia adatto al fluido frigorifero impiegato
- se si sospetta la presenza di una fuoriuscita, si devono eliminare tutte le fiamme libere
- in caso di una perdita che richiede brasatura, è obbligatorio recuperare tutto il fluido frigorifero dal sistema oppure isolarlo (per mezzo di valvole di chiusura) in una parte del sistema lontana dalla perdita

⚠ L'uso di sigillante siliconico può pregiudicare l'efficacia di alcuni tipi di strumenti per la rilevazione di fuoriuscite.

5.2 Operazioni annuali

Il piano di manutenzione annuale prevede le seguenti operazioni e controlli e deve essere eseguito dal Centro Assistenza Tecnico o da personale qualificato.

5.2.1 Manutenzione ordinaria unità

Circuito idraulico

Verificare:

- il riempimento del circuito acqua
- la pulizia dei filtri sul circuito idraulico
- il controllo degli organi di sicurezza
- l'assenza di aria nel circuito
- che la portata d'acqua sia sempre costante agli scambiatori
- la percentuale di glicole qualora prevista

Circuito elettrico

Verificare:

- la tensione elettrica di alimentazione
- l'assorbimento elettrico
- il serraggio connessioni
- che non ci siano danni o eccessiva usura dei cavi elettrici
- che le guarnizioni e i materiali sigillanti non si siano deteriorati fino al punto da non essere più atti allo scopo di prevenire lo sviluppo all'interno di atmosfere infiammabili
- il fissaggio corretto dei pressacavi
- dispositivi di sicurezza

Controlli meccanici

Verificare:

- il serraggio delle viti, dei compressori e della scatola elettrica, della pannellatura esterna dell'unità
- lo stato della struttura

⚠ Cattivi fissaggi sono origine di rumori e vibrazioni anomale.

⚠ In presenza di parti ossidate trattarle con vernici adatte ad eliminare o ridurre il fenomeno di ossidazione.

Pulizia

- pulizia batteria
- pulizia vaschetta raccolta condensa
- pulizia degli elementi di copertura estetici

⚠ Per la pulizia degli scambiatori utilizzare spazzole o strumenti che non comportino rischi di perforazione degli scambiatori o innesco di fiamma.

Controlli frigoriferi

Verificare che:

- la marcatura apposta sull'apparecchio deve mantenersi visibile e leggibile. Le marcature e i segni grafici che sono illeggibili devono essere corretti
- i valori termodinamici rientrino nei parametri nominali

È compito della ditta responsabile della manutenzione tenere un registro in cui sia riportato:

- il tecnico che ha eseguito la manutenzione o la riparazione,
- le date e i risultati dei controlli effettuati,
- la quantità e il tipo di gas fluorurato utilizzato,
- le quantità eventualmente aggiunte e quelle recuperate durante le operazioni di manutenzione, di riparazione o di smaltimento definitivo.

⚠ È vietato caricare il circuito frigorifero con un refrigerante diverso da quello indicato. L'utilizzo di un gas refrigerante diverso può causare gravi danni all'unità.

5.2.2 Pulizia setto filtrante

Dopo un periodo di funzionamento continuativo ed in considerazione della concentrazione di impurità nell'aria ambiente, oppure quando si intende riavviare l'impianto dopo un periodo di inattività, procedere alla pulizia del filtro dell'aria.

⚠ Il filtro dell'aria si trova nella parte superiore dell'apparecchio.

⚠ Attendere il raffreddamento dei componenti per evitare il pericolo di scottature.

⚠ Fare attenzione alle superfici taglienti.

Per rimuovere il filtro:

- ▶ spingere verso l'alto le linguette in plastica presenti nella parte inferiore del filtro
- ▶ sganciare il filtro dalla propria sede
- ▶ estrarre il filtro tirandolo verso il basso

Per rimontare il filtro:

- ▶ procedere in modo inverso

⚠ Verificare il corretto montaggio del filtro.

⊖ È vietato l'uso dell'apparecchio senza filtro.

⚠ Non utilizzare detergenti o solventi.

1. Filtro

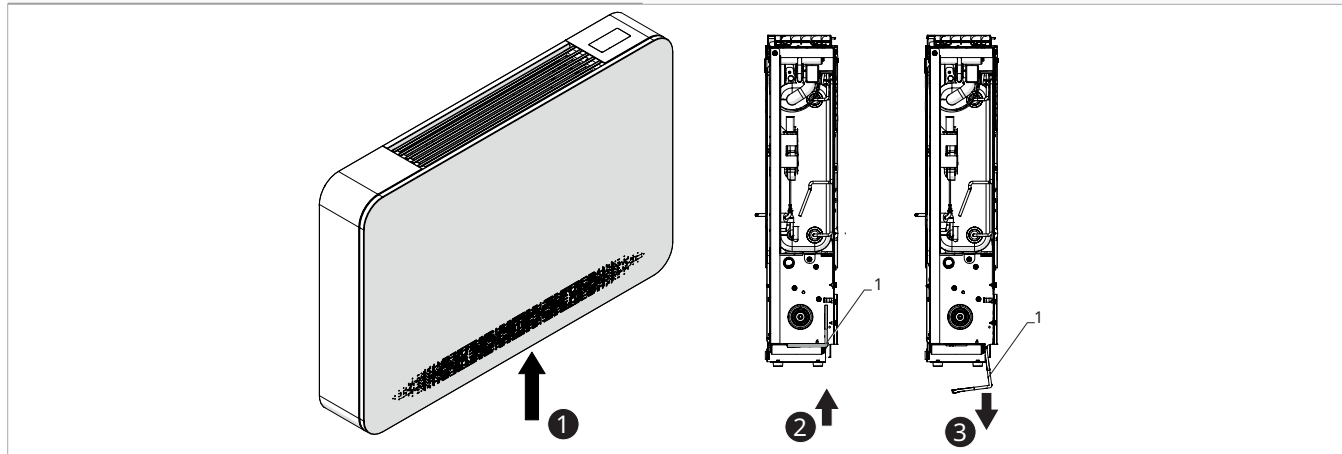

5.2.3 Pulizia esterna

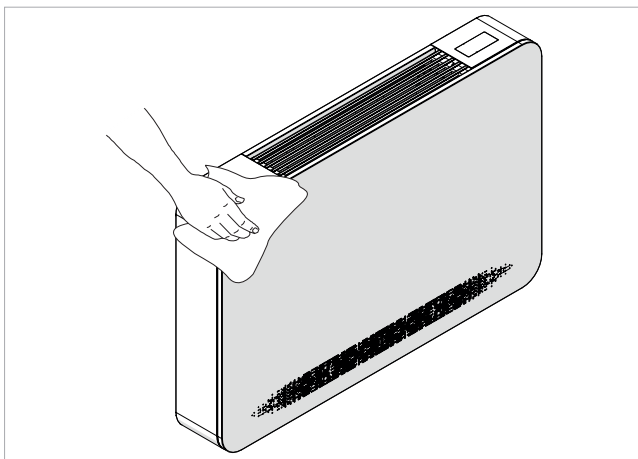

Pulire le superfici esterne dell'apparecchio con un panno morbido e inumidito con acqua.

⚠ Prima di ogni intervento di pulizia e manutenzione scollegare l'unità dalla rete elettrica spegnendo l'interruttore generale di alimentazione.

⚠ Non usare spugne abrasive o detersivi abrasivi o corrosivi per non danneggiare le superfici verniciate.

5.3 Consigli per il risparmio energetico

Per un corretto funzionamento dell'apparecchio ed un maggiore risparmio energetico:

- mantenere costantemente puliti i filtri
- tenere chiuse, per quanto possibile, porte e finestre dei locali da climatizzare
- limitare, in estate, l'irradiazione diretta dei raggi solari negli ambienti da climatizzare mediante schermature esterne (aggetti, tende, tapparelle, ecc.)

6. ANOMALIE E RIMEDI

6.1 Tabella anomalie e rimedi

In caso di mal funzionamento dell'apparecchio, verificare quanto riportato nella seguente tabella. Se, dopo le verifiche



ed i controlli suggeriti non si risolve il problema, contattare il Centro Assistenza Tecnico autorizzato.

Anomalie	Possibili cause	Rimedi
L'apparecchio non s'accende	Manca l'alimentazione elettrica	Verificare se c'è tensione in rete (accendendo una lampadina di casa, per esempio).
		Verificare che l'eventuale interruttore magnetotermico esclusivo a protezione dell'apparecchio non sia intervenuto (in caso affermativo riarmarlo). Se l'inconveniente si ripetesse immediatamente interpellare il Servizio d'Assistenza evitando di tentare di far funzionare l'apparecchio
L'apparecchio non raffredda/ riscalda a sufficienza	La temperatura impostata è troppo alta o troppo bassa	Verificare ed eventualmente rettificare l'impostazione della temperatura sul telecomando
	Il filtro dell'aria è intasato	Controllare il filtro aria e pulirlo se necessario
	Verificare che non esistano ostacoli per il flusso d'aria all'interno.	Rimuovere tutto ciò che potrebbe ostacolare i flussi d'aria.
	È aumentato il carico termofrigorifero (per esempio è stata lasciata aperta una porta oppure una finestra o è stata installata in ambiente un'apparecchiatura che dissipa una forte quantità di calore).	Cercare di ridurre il carico termofrigorifero dell'ambiente da climatizzare con i seguenti accorgimenti: Su ampie vetrate esposte al sole è opportuno che vi siano tende interne o meglio mascherature esterne (veneziane, verande, pellicole rifrangenti ecc.); Il locale condizionato deve rimanere per il maggior tempo possibile chiuso; Evitare l'accensione di fari di tipo alogeno con alti consumi o di altre apparecchiature elettriche che assorbano tanta energia (fornetti, ferri da stiro a vapore, piastre per cottura ecc).

6.2 Visualizzazione allarmi a display

⚠ In caso di allarme l'apparecchio mantiene comunque delle funzioni attive.

⚠ Per indicare gli allarmi sul touchpad viene visualizzato il simbolo  lampeggiante e il codice allarme.

Codice	Descrizione allarme	Rimedio
Er01	Errore della sonda temperatura ambiente (RT)	In caso l'allarme non si riarmi automaticamente, togliere e ridare l'alimentazione elettrica. Se l'allarme non si ripristina, contattare il Centro Assistenza Tecnico.
Er02	Errore della sonda di temperatura dello scambiatore lato interno (IPT)	In caso l'allarme non si riarmi automaticamente, togliere e ridare l'alimentazione elettrica. Se l'allarme non si ripristina, contattare il Centro Assistenza Tecnico.
Er03	Errore della sonda di temperatura del fluido sorgente in uscita dallo scambiatore a piastre lato esterno (OT)	In caso l'allarme non si riarmi automaticamente, togliere e ridare l'alimentazione elettrica. Se l'allarme non si ripristina, contattare il Centro Assistenza Tecnico.
Er04	Errore della sonda di temperatura dello scambiatore a piastre lato esterno (OPT)	In caso l'allarme non si riarmi automaticamente, togliere e ridare l'alimentazione elettrica. Se l'allarme non si ripristina, contattare il Centro Assistenza Tecnico.
Er05	Malfunzionamento del ventilatore interno	Verificare il corretto montaggio del filtro. Togliere e ridare l'alimentazione elettrica all'apparecchio. In caso il malfunzionamento permanga contattare il Centro Assistenza Tecnico.
Er06	Errore della sonda di temperatura del fluido sorgente in entrata allo scambiatore a piastre lato esterno	In caso l'allarme non si riarmi automaticamente, togliere e ridare l'alimentazione elettrica. Se l'allarme non si ripristina, contattare il Centro Assistenza Tecnico.
Er07	Errore di comunicazione del Driver	Togliere e ridare l'alimentazione elettrica all'apparecchio. In caso il malfunzionamento permanga contattare il Centro Assistenza Tecnico.
Er08	Errore della sonda di temperatura di scarico del compressore (TD)	In caso l'allarme non si riarmi automaticamente, togliere e ridare l'alimentazione elettrica. Se l'allarme non si ripristina, contattare il Centro Assistenza Tecnico.
Er09	Errore di comunicazione con termostato remoto M7	Verificare che il termostato M7 sia acceso e che le funzioni impostate vengano attivate sull'apparecchio. In caso contrario contattare il Centro Assistenza Tecnico.
Er10	Intervento galleggiante di massimo livello nella bacinella raccolta condensa (ALARM)	Lo scarico condensa non funziona in modo corretto, contattare il Centro Assistenza Tecnico.
CP	Contatto presenza (CP) aperto	Contatto aperto. L'apparecchio si attiva soltanto in caso di contatto chiuso, verificare la connessione dei morsetti.
Er12	Errore driver – guasto compressore	Togliere e ridare l'alimentazione elettrica all'apparecchio. In caso il malfunzionamento permanga contattare il Centro Assistenza Tecnico.
CE	Errore di comunicazione tra scheda elettronica principale e display	Non è possibile visualizzare le funzionalità a display, contattare il Centro Assistenza Tecnico.
Er14	Mancanza di flusso del fluido sorgente nello scambiatore a piastre lato esterno (anello)	Verificare la pressione idraulica e la corretta circolazione. In caso il malfunzionamento permanga contattare il Centro Assistenza Tecnico.
Er16	Errore gestione valvola 4 vie o allarme per mancanza di carica refrigerante	Togliere e ridare l'alimentazione elettrica all'apparecchio. In caso il malfunzionamento permanga contattare il Centro Assistenza Tecnico.
Er17	Errore parametrizzazione del driver o incompatibilità del compressore	Togliere e ridare l'alimentazione elettrica all'apparecchio. In caso il malfunzionamento permanga contattare il Centro Assistenza Tecnico.
Er18	Errore di flusso del fluido sorgente nello scambiatore a piastre lato esterno (anello)	Togliere e ridare l'alimentazione elettrica all'apparecchio. In caso il malfunzionamento permanga contattare il Centro Assistenza Tecnico.
Er21	Flusso fluido sorgente invertito nello scambiatore a piastre lato esterno (anello)	L'apparecchio garantisce comunque il funzionamento. Contattare l'installatore e invertire i tubi.
Er22	Alimentazione elettrica sbagliata	Togliere e ridare l'alimentazione elettrica all'apparecchio. In caso il malfunzionamento permanga contattare il Centro Assistenza Tecnico.
BL	Blocco tasti	Per sbloccare il display premere contemporaneamente   per circa 3 secondi.

6.3 Diagnosi degli inconvenienti

Per l'utente è importantissimo saper distinguere eventuali inconvenienti o anomalie funzionali rispetto a comportamenti dell'apparecchio previsti nel suo normale funzionamento. Gli inconvenienti più comuni, inoltre, possono essere facilmente risolti tramite semplici operazioni dall'utente stesso, mentre per alcuni allarmi segnalati a display è necessario contattare il Servizio di Assistenza.

⚠ Ogni tentativo di riparazione eseguito da personale non autorizzato fa decadere immediatamente ogni forma di garanzia.

6.3.1 Aspetti funzionali da non interpretare come inconvenienti

- Il compressore si riavvia dopo 3 minuti dall'ultimo arresto. Questo ritardo protegge il compressore da attivazioni troppo frequenti.

- Durante il funzionamento in Riscaldamento l'uscita dell'aria può avvenire con qualche minuto di ritardo rispetto all'attivazione del compressore. Questo ritardo evita la possibile erogazione di aria fredda permettendo all'apparecchio di andare a regime ed immettere nell'ambiente aria calda.

6.3.2 Contatto presenza CP aperto

Se il contatto presenza non è chiuso l'apparecchio non si avvia e a display compare l'allarme CP.

6.4 Utilizzo dell'apparecchio

- ⚠ Nessun oggetto od ostacolo strutturale (arredi, tende, piante, fogliame, tapparelle ecc.) dovrà mai ostruire il normale deflusso dell'aria sia dalle griglie interne che da quelle esterne.
- ⚠ Non appoggiarsi o peggio sedersi sulla scocca del climatizzatore per evitare di danneggiare l'apparecchio.
- ⚠ Nel caso vi fossero perdite d'acqua dall'apparecchio è necessario spegnerlo immediatamente e togliere l'alimentazione elettrica. Chiamare quindi il Centro Assistenza Tecnico più vicino.
- ⚠ L'apparecchio non deve essere installato in locali dove si sviluppano gas esplosivi o dove vi sono condizioni di umidità e temperatura fuori dai limiti massimi definiti sul manuale di installazione.
- ⚠ Pulire regolarmente il filtro dell'aria come descritto nell'apposito paragrafo.

7. INFORMAZIONI TECNICHE

7.1 Limiti di funzionamento

Limiti di funzionamento del comando

	u.d.m.	Riscaldamento	Raffreddamento
Umidità relativa ambiente minima	%	15	15
Umidità relativa ambiente massima	%	80	80
Temperatura aria ambiente minima	°C	-10	-10
Temperatura aria ambiente massima	°C	50	50



innova

INNOVA S.r.l.
Via I Maggio 8 - 38089 Storo (TN) - ITALY
tel. +39.0465.670104 - fax +39.0465.674965
info@innovaenergie.com