

Manuale utente **IT**



# **2.0 VERTICALE**

**10 - 12 DC Inverter**

Desideriamo innanzitutto ringraziarVi di avere deciso di accordare la vostra preferenza ad un apparecchio di nostra produzione.

Come potrete renderVi conto avete effettuato una scelta vincente in quanto avete acquistato un prodotto che rappresenta lo stato dell'Arte nella tecnologia della climatizzazione domestica.

Mettendo in atto i suggerimenti che sono contenuti in questo manuale, grazie al prodotto che avete acquistato, potrete fruire senza problemi di condizioni ambientali ottimali con un minor investimento in termini energetici.

Innova S.r.l

Questo libretto cod. N420037A - Rev. 04 - (11/20) è composto da 28 pagine.


## Conformità

Questa unità è conforme alle direttive Europee:

- 2014/35/UE Bassa tensione
- 2014/30/UE Compatibilità elettromagnetica
- 2011/65/UE Restrizione dell'uso di determinate sostanze pericolose nelle apparecchiature elettriche ed elettroniche (RoHS2)
- 2012/19/EC Rifiuti di apparecchiature elettriche ed

elettroniche (RAEE).

- 2010/30/UE Indicazione del consumo di energia sulle etichette dei prodotti connessi al consumo di energia.
- Direttiva ErP 2009/125/CE e regolamento 2012/206CE

 Per le dichiarazioni di conformità, i certificati ed altri dettagli di certificazioni consultare il sito web.

## Simbologia

I pittogrammi riportati nel seguente capitolo consentono di fornire rapidamente ed in modo univoco informazioni

necessarie alla corretta utilizzazione della macchina in condizioni di sicurezza.

## Pittogrammi redazionali

### Utente

- Contrassegna le pagine nelle quali sono contenute istruzioni o informazioni destinate all'utente.

### Installatore

- Contrassegna le pagine nelle quali sono contenute istruzioni o informazioni destinate all'installatore.

### Service

- Contrassegna le pagine nelle quali sono contenute istruzioni o informazioni destinate al SERVIZIO ASSISTENZA TECNICA CLIENTI.

## Pittogrammi relativi alla sicurezza

### Avvertenza

- Indica azioni che richiedono particolare cautela ed adeguata preparazione.

### Divieto

- Contrassegna azioni che non si devono assolutamente fare.

## Indice generale

### 1 Manuale utente

1.1	Avvertenze . . . . .	4
1.2	Gestione dell'apparecchio con il display touch screen ed il telecomando . . . . .	4
1.3	Descrizione del funzionamento . . . . .	5
1.4	Impostazione modo solo freddo o solo caldo . . . . .	8
1.5	Regolazione luminosità . . . . .	8
1.6	Blocco tasti display touch screen . . . . .	8
1.7	Funzione Hotel . . . . .	8
1.8	Consigli per il risparmio energetico . . . . .	9
1.9	Diagnosi degli inconvenienti . . . . .	9
1.10	Dati tecnici . . . . .	11
1.11	Manutenzione periodica . . . . .	12

### 2 Funzionamento App Innova

2.1	Requisiti minimi . . . . .	14
2.2	Download e configurazione dell'APP . . . . .	14
2.3	Funzionamento dell'APP . . . . .	16
2.4	Schermata generale di controllo . . . . .	16
2.5	Menu . . . . .	16
2.6	I Miei Dispositivi . . . . .	17
2.7	Modalità . . . . .	18
2.8	Programmazione . . . . .	18
2.9	Controllo Remoto . . . . .	20
2.10	Gruppi . . . . .	22
2.11	Preferenze . . . . .	23
2.12	Controllo con più dispositivi . . . . .	24
2.13	Gestione su desktop . . . . .	25
2.14	Troubleshooting . . . . .	26

## MANUALE UTENTE


### 1.1 Avvertenze

- ⚠ Nessun oggetto od ostacolo strutturale (arredi, tende, piante, fogliame, tapparelle ecc.) dovrà mai ostruire il normale deflusso dell'aria sia dalle griglie interne che da quelle esterne.
- ⚠ Non appoggiare nel modo più assoluto alcun contenitore nella parte superiore dell'apparecchio, soprattutto se contenente liquidi. Si potrebbe causare un corto circuito, danneggiare l'apparecchio e/o essere esposti a pericolo di folgorazione.
- ⚠ Non appoggiarsi o peggio sedersi sulla scocca del climatizzatore per evitare di danneggiare l'apparecchio.
- ⚠ Nel caso vi fossero perdite d'acqua dall'apparecchio è necessario spegnerlo immediatamente e togliere l'alimentazione elettrica. Chiamare quindi il centro assistenza più vicino.
- ⚠ Durante il funzionamento in riscaldamento il climatizzatore periodicamente provvede ad eliminare il ghiaccio che si può formare sulla batteria esterna. In questa situazione la macchina continua a funzionare ma non invia aria calda in ambiente. La durata di questa fase può essere da 3 a un massimo di 10 minuti.
- ⚠ L'apparecchio non deve essere installato in locali dove si sviluppano gas esplosivi o dove vi sono condizioni di umidità e temperatura fuori dai limiti massimi definiti sul manuale di installazione.
- ⚠ Pulire regolarmente il filtro dell'aria come descritto nell'apposito paragrafo.
- ⚠ In caso di sostituzione di componenti, utilizzare esclusivamente ricambi originali.

### 1.2 Gestione dell'apparecchio con il display touch screen ed il telecomando

- 1 Tasto riferito al telecomando
- 2 Tasto riferito al display touch-screen


TASTO / DISPLAY :

 Setpoint

 Tasto su

 Tasto giù


 Tasto accensione / spegnimento


 Tasto benessere (funzionamento automatico economico)

 Tasto funzionamento in solo raffreddamento


 Tasto funzionamento in sola deumidificazione

 Tasto funzionamento in sola ventilazione

 Tasto funzionamento in solo riscaldamento (1)

 Tasto funzionamento in solo riscaldamento (2)

 Tasto benessere notturno


 Tasto controllo della direzione del flusso d'aria

 Tasto controllo della velocità del ventilatore

 Tasto impostazione funzione Timer (1)

 Tasto impostazione funzione Timer (2)

 Sensore di luminosità

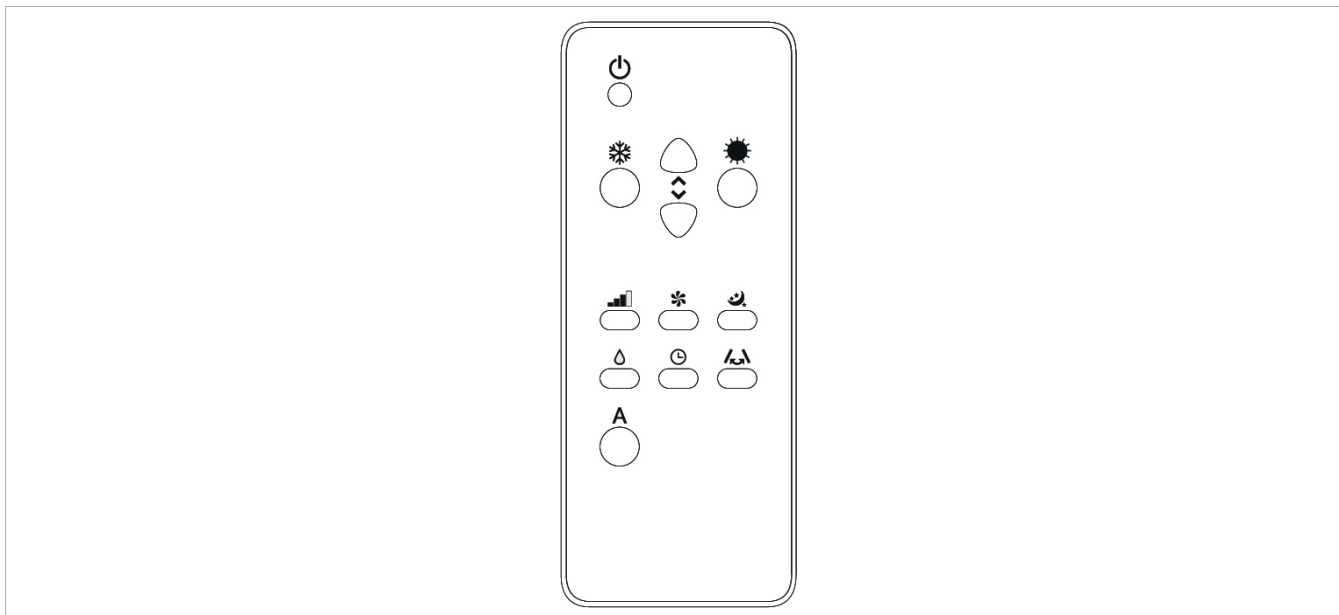
 Termometro digitale; 1÷7 barrette rosse in inverno, blu in estate

 Non utilizzato



Il display visualizza normalmente lo stato di funzionamento (vedi paragrafo Descrizione del funzionamento) ed eventuali allarmi (vedi paragrafo Visualizzazione allarmi a display).

Inoltre attraverso la pressione dei vari simboli è possibile selezionare le varie funzioni.



Attraverso la pressione dei tasti è possibile impostare le varie funzioni (vedi paragrafo Descrizione del funzionamento)

**⚠** Il telecomando fornito a corredo dell'apparecchio è stato studiato in modo da conferirgli la massima robustezza ed un'eccezionale funzionalità, comunque esso deve essere maneggiato con alcune cautele.

Evitare di:

- lasciarlo esposto alla pioggia, versare liquidi sulla sua tastiera o farlo cadere in acqua
- fargli subire forti urti o lasciarlo cadere su superfici dure
- lasciarlo esposto ai raggi solari

- frapporre ostacoli tra il telecomando e l'apparecchio mentre si usa il telecomando stesso.

Inoltre:

- nel caso in cui nello stesso ambiente vengano usati altri apparecchi dotati di telecomando (TV, radio, gruppi stereo, etc.), si potrebbero verificare alcune interferenze
- le lampade elettroniche e fluorescenti possono interferire nelle comunicazioni tra il telecomando e l'apparecchio,
- estrarre la batteria in caso di prolungato inutilizzo del telecomando.

**Inserimento batteria**

Per il telecomando deve essere esclusivamente usata una batteria al litio secco CR2025 da 3 V (compresa nella fornitura). Le batterie esaurite, devono essere eliminate solamente tramite gli appositi punti di raccolta predisposti dalle Autorità Locali per i rifiuti di questo tipo.

Per inserire la batteria aprire l'apposito sportellino a scatto che si trova nella parte inferiore del telecomando. La batteria deve essere inserita rispettando scrupolosamente la polarità. Richiudere lo sportellino a scatto una volta inserita le batteria.














**1.3 Descrizione del funzionamento**








**Accensione generale e gestione del funzionamento**

Per poter gestire l'apparecchio tramite il telecomando o il display touch screen occorre avere inserito l'interruttore generale che è stato previsto sulla linea elettrica d'alimentazione (e sulla cui posizione potrà essere più preciso il tecnico che ha installato l'apparecchio), o introdurre la spina di alimentazione dell'apparecchio nella presa dell'impianto. Una volta eseguite le operazioni descritte, attraverso la pressione prolungata (3 secondi) dei simboli sul display

touch screen, o con il telecomando, è possibile la gestione dell'impianto. Per trasmettere i comandi verso la unità interna occorre rivolgere la parte anteriore del telecomando verso il display dell'unità interna stessa. La ricezione del comando viene confermata dall'emissione di una nota da parte del cicalino e dalla relativa visualizzazione a display. La distanza massima alla quale può avvenire la ricezione dei comandi corrisponde ad 8 metri circa.

Tasto/Display	Operazione
<b>⚠</b>	I tasti del telecomando e del display touch screen eseguono la medesima funzione.
<b>88.8</b>	Quando l'apparecchio è acceso sui 3 digit del display viene visualizzato il setpoint impostato.
<b>▲</b>	<ul style="list-style-type: none"> <li>• E' possibile impostare tra 16 e 31°C il setpoint a cui il climatizzatore porterà l'ambiente.</li> </ul>
<b>▼</b>	<b>⚠</b> Evitare di impostare una temperatura troppo bassa o troppo alta perché oltre che dannosa per la salute costituisce un inutile spreco di energia.

Tasto/Display	Operazione
	<p><b>Accensione/Spengimento dell'apparecchio</b></p> <p>Tramite l'apposito pulsante è possibile spegnere (stand-by) o accendere l'apparecchio. Il sistema di controllo dell'apparecchio è dotato di memoria, per cui tutte le impostazioni non andranno perse né in caso di spegnimento né in caso di mancanza di tensione. Il pulsante in questione serve per l'attivazione e la disattivazione dell'apparecchio per brevi periodi.</p> <p> In caso di prolungato arresto dell'apparecchio, questo deve essere disattivato staccando l'interruttore generale, o togliendo la spina dalla presa di corrente</p>
	<p><b>Tasto benessere (funzionamento automatico economico)</b></p> <p>Impostando questo funzionamento l'apparecchio si predispose in modo da ottenere nel locale climatizzato un comfort ottimale. In funzione della temperatura impostata, il climatizzatore seleziona automaticamente la modalità di funzionamento (raffreddamento, o riscaldamento), e la velocità di ventilazione in base alla temperatura del locale.</p>
	<p><b>Funzionamento in solo raffreddamento</b></p> <ul style="list-style-type: none"> <li>Usando questa modalità l'apparecchio deumidifica e raffredda l'ambiente.</li> </ul>
	<ul style="list-style-type: none"> <li>E' possibile impostare la temperatura desiderata tra i 16 ed i 31°C e, se tale temperatura è più bassa della temperatura ambiente, dopo tre minuti (come massimo) il compressore s'avvia e l'apparecchio inizia ad erogare aria fredda mantenendo attiva la ventilazione anche in caso di raggiungimento del setpoint.</li> </ul>
	
	<p><b>Funzionamento in sola deumidificazione</b></p> <p>Usando questa modalità l'apparecchio deumidifica l'ambiente. L'attivazione di questa funzione risulta quindi particolarmente utile nelle mezze stagioni, vale a dire in quelle giornate (come per esempio quelle piovose) nelle quali la temperatura è tutto sommato gradevole, ma l'eccessiva umidità fa avvertire un certo senso di disagio. In questa modalità viene ignorata sia l'impostazione della temperatura ambiente che l'impostazione della velocità del ventilatore che risulta corrispondente sempre alla minima. Con questa modalità è normale che l'apparecchio funzioni in modo intermittente.</p>
	<p><b>Funzionamento in sola ventilazione</b></p> <p>Attivando questa funzione il compressore non viene mai attivato e l'apparecchio non esercita alcuna azione né sulla temperatura né sull'umidità dell'aria in ambiente. È possibile effettuare la scelta della velocità del ventilatore</p>
	<p><b>Funzionamento in solo riscaldamento</b></p> <ul style="list-style-type: none"> <li>Impostando questa modalità l'apparecchio riscalda l'ambiente.</li> </ul> <p> In riscaldamento l'apparecchio provvede periodicamente ad effettuare uno sbrinamento della batteria di evaporazione, se necessario. Per tutta la durata di questa fase il climatizzatore non invia aria calda in ambiente, pur rimanendo accesi i vari organi interni ad esclusione del ventilatore dell'aria ambiente.</p>
	<ul style="list-style-type: none"> <li>E' possibile impostare la temperatura desiderata tra i 16 ed i 31°C e, se tale temperatura è più alta della temperatura ambiente, dopo tre minuti (come massimo) il compressore s'avvia e l'apparecchio inizia ad erogare calore.</li> </ul>
	
	<p><b>Tasto benessere notturno</b></p> <p>Con apparecchio acceso e modalità raffreddamento o riscaldamento selezionata la pressione del pulsante permette di eseguire molteplici funzioni atte a massimizzare la silenziosità dell'apparecchio, il risparmio di energia elettrica e la regolazione del benessere notturno.</p> <p>In questa modalità il funzionamento del ventilatore è impostato sulla velocità minima.</p> <p>Questa funzione dovrebbe essere attivata immediatamente prima d'addormentarsi</p> <ul style="list-style-type: none"> <li>In raffreddamento il set di temperatura impostato viene aumentato di 1°C dopo un'ora e di un ulteriore °C dopo 2. Trascorsa la seconda ora l'impostazione del set di temperatura non viene ulteriormente alterato e dopo altre 6 ore l'apparecchio viene posto in stand-by.</li> <li>In riscaldamento la temperatura impostata viene diminuita di 1°C dopo un'ora e di un ulteriore °C dopo 2 ore. Trascorsa la seconda ora l'impostazione del set di temperatura non viene ulteriormente alterato e dopo altre 6 ore l'apparecchio viene posto in stand-by.</li> </ul> <p>Questa funzione non è disponibile per il funzionamento in sola deumidificazione, sola ventilazione ed automatico economico e può essere esclusa in ogni momento (idealmente al risveglio) premendo un'altra volta il pulsante.</p> <p>In caso di simultanea impostazione della funzione Timer l'apparecchio si spegnerà allo scadere del tempo impostato.</p>

Tasto/Display	Operazione
	<p><b>Regolazione della potenza modelli inverter 10HP e 12HP</b></p> <p>Premendo sequenzialmente questo pulsante è possibile impostare la potenza fornita dall'apparecchio su 5 regolazioni: Minimo, Medio, Massimo, Dual Power ed Automatico.</p> <p>Tanto maggiore è la potenza impostata, tanto maggiore è la resa dell'apparecchio, ma tanto minore è la sua silenziosità. La funzione Dual Power (visibile attraverso il lampeggio delle 3 barre di velocità sul display e lo scorrimento delle 7 barrette, rosse o blu, del termometro digitale), disponibile solo in riscaldamento ed in raffreddamento, fornisce un Overboost per 30 minuti.</p> <p>Successivamente il controllore inibisce la funzione e si porta in funzionamento automatico.</p> <p>Impostando la scelta Automatica (visibile attraverso lo scorrimento delle 3 barre di velocità sul display) il microprocessore di bordo regola la potenza automaticamente, mantenendola tanto più alta quanto è maggiore lo scostamento tra la temperatura in ambiente e quella impostata. In modalità sola deumidificazione e benessere notturno il controllo della potenza non è possibile in quanto l'apparecchio può funzionare esclusivamente alla minima.</p>
	<p><b>Impostazione funzione Timer</b></p> <ul style="list-style-type: none"> <li>La logica dell'apparecchio mette a disposizione dell'Utente la possibilità di programmare l'attivazione o la disattivazione, a piacere.</li> </ul>
	<ul style="list-style-type: none"> <li>Mentre il condizionatore è acceso è possibile programmare lo spegnimento premendo il tasto Timer, seguito dall'impostazione del numero di ore (da 1 a 24) dopo il quale l'apparecchio verrà posto in stand-by.</li> </ul>
	<ul style="list-style-type: none"> <li>Quando il condizionatore è spento è possibile prestabilirne l'accensione premendo il tasto Timer, seguito dall'impostazione del numero di ore (da 1 a 24) dopo il quale l'apparecchio verrà avviato.</li> </ul>
	<ul style="list-style-type: none"> <li>Successiva pressione del tasto per conferma.</li> </ul>
	<p><b>Blocco tasti display touch screen</b></p> <ul style="list-style-type: none"> <li>Tenendo premuto per 3 secondi il simbolo del Timer sul display touch screen si attiva la funzione blocco tasti. Qualsiasi azione è impedita all'utente. Il simbolo stand-by pulsa con la frequenza di 1 secondo.</li> <li>Per disattivare il blocco ripremere il simbolo Timer per 3 secondi sul display touch screen.</li> </ul> <p> Il blocco rimane attivo in caso di black out e anche in caso di azione dal telecomando!</p>

## 1.4 Impostazione modo solo freddo o solo caldo

Con una semplice procedura è possibile disattivare la funzione riscaldamento o quella raffrescamento.

Tenere premuto per 5 secondi il tasto A sul display touch screen finché a display viene visualizzato HC (heating and cooling, riscaldamento e raffrescamento).

Premere nuovamente il tasto A per 1 secondo per passare


alla funzione Co (cooling only) solo raffrescamento.

Premere ulteriormente il tasto A per passare alla funzione Ho (heating only) solo riscaldamento.


Attendere 3 secondi senza eseguire nessuna operazione per memorizzare l'impostazione e tornare al normale funzionamento dell'apparecchio.

## 1.5 Regolazione luminosità

Il sensore di luminosità del display può essere disabilitato (lasciando sempre la luminosità massima) tenendo

premuta per 10 secondi il tasto notturno (). A display verrà visualizzato "ds" (disabilitato) o "En" (abilitato).

## 1.6 Blocco tasti display touch screen


Tenendo premuto per 3 secondi il simbolo del Timer () sul display touch screen si attiva la funzione blocco tasti. Qualsiasi azione è impedita all'utente.

Il simbolo stand-by pulsa con la frequenza di 1 secondo.

Per disattivare il blocco ripremere il simbolo Timer per 3 secondi sul display touch screen.

Il blocco rimane attivo anche per successive operazioni da telecomando e in caso di black out.

## 1.7 Funzione Hotel

Tenendo premuto per 10 secondi il tasto ricambio aria () ed abilitando la funzione ("En" visualizzato) vengono disattivate le funzioni deumidifica ed Auto (lasciando attive quindi sola ventilazione, riscaldamento e raffrescamento)

ed i range dei set impostabili vengono "ristretti" da 22 a 28 in raffreddamento e da 16 a 24 in riscaldamento).



## 1.8 Consigli per il risparmio energetico

- Mantenere sempre e costantemente puliti i filtri (vedi capitolo manutenzione e pulizia).
- Mantenere chiuse le porte e le finestre dei locali da climatizzare
- Evitare che i raggi solari penetrino liberamente nell'ambiente (si consiglia l'utilizzo di tende o abbassare tapparelle o chiudere le persiane)
- Non ostruire le vie di flusso dell'aria (in entrata ed in uscita) delle unità; ciò, oltre a provocare una resa dell'impianto non ottimale, pregiudica anche il suo corretto funzionamento e può causare guasti irreparabili alle unità.

## 1.9 Diagnosi degli inconvenienti

Per l'Utente è importantissimo saper distinguere eventuali inconvenienti o anomalie funzionali rispetto a comportamenti dell'apparecchio previsti nel suo normale funzionamento. Gli inconvenienti più comuni, inoltre, possono essere facilmente risolti tramite semplici operazioni dall'Utente stesso (Vedere paragrafo: Anomalie

e rimedi), mentre per alcuni allarmi segnalati a display è necessario contattare il Servizio Assistenza.

**⚠** Ricordiamo che ogni tentativo di riparazione eseguito da personale non autorizzato fa decadere immediatamente ogni forma di garanzia.

### Aspetti funzionali da non interpretare come inconvenienti

- Il compressore non si riavvia prima che sia trascorso un certo periodo (tre minuti circa dal precedente arresto). Nella logica di funzionamento dell'apparecchio è stato previsto un ritardo tra un arresto del compressore ed un suo successivo riavviamento, in modo da proteggere il compressore stesso da attivazioni troppo frequenti.
- Durante il funzionamento in riscaldamento l'erogazione aria calda può avvenire qualche minuto dopo l'attivazione del compressore. Se il ventilatore s'avviasse contemporaneamente al compressore, nei primi minuti di funzionamento sarebbe immessa in ambiente aria eccessivamente fredda (che potrebbe arrecare disturbo agli occupanti) in quanto l'apparecchio non è ancora andato a regime.

### Contatto presenza CP aperto

Se il contatto presenza non è chiuso l'apparecchio non si avvia e a display compare l'allarme **CP**.

### Evacuazione dell'acqua di condensa in caso di emergenza

Se si dovessero verificare delle anomalie al sistema di smaltimento dell'acqua di condensa il galleggiante di massimo livello arresta il climatizzatore e segnala, attraverso la sigla **OF** a display, lo stato di allarme.

In raffreddamento e deumidificazione l'elettronica provvede a mantenere attivo il sistema di distribuzione dell'acqua sulla batteria – contemporaneamente al ventilatore – in

modo da dissipare l'eccesso di acqua nella bacinella. Se l'allarme permane contattare il servizio d'assistenza.

In riscaldamento la condensa dovrebbe defluire liberamente attraverso l'apposita tubazione. In caso di allarme verificare che il tubo non presenti piegature o ostruzioni che impediscano la fuoriuscita dell'acqua.

### Gestione dell'apparecchio in caso di non disponibilità del telecomando

In caso di smarrimento del telecomando, esaurimento delle batterie o suo guasto l'apparecchio può essere fatto funzionare utilizzando i tasti del display touch screen a bordo macchina.

## Anomalie e rimedi

In caso di mal funzionamento dell'apparecchio, verificare quanto riportato nella seguente tabella. Se, dopo le verifiche ed i controlli

suggeriti non si risolve il problema, contattare l'assistenza tecnica autorizzata

Anomalie	Possibili cause	Rimedi
L'apparecchio non s'accende	Manca l'alimentazione elettrica	Verificare se c'è tensione in rete (accendendo una lampadina di casa, per esempio). Verificare che l'eventuale interruttore magnetotermico esclusivo a protezione dell'apparecchio non sia intervenuto (in caso affermativo riarmarlo). Se l'inconveniente si ripettesse immediatamente interpellare il Servizio d'Assistenza evitando di tentare di far funzionare l'apparecchio
	Sono esaurite le batterie del telecomando	Verificare l'accensione attraverso il display touch screen a bordo macchina e sostituire la batterie.
L'apparecchio non raffredda/ riscalda a sufficienza	La temperatura impostata è troppo alta o troppo bassa	Verificare ed eventualmente rettificare l'impostazione della temperatura
	Il filtro dell'aria è intasato	Controllare il filtro aria e pulirlo se necessario
	Verificare che non esistano ostacoli per il flusso d'aria all'interno o all'esterno.	Rimuovere tutto ciò che potrebbe ostacolare i flussi d'aria.
	È aumentato il carico termofrigorifero (per esempio è stata lasciata aperta una porta oppure una finestra o è stata installata in ambiente un'apparecchiatura che dissipa una forte quantità di calore).	Cercare di ridurre il carico termo frigorifero dell'ambiente da climatizzare con i seguenti accorgimenti: <ul style="list-style-type: none"> <li>• Su ampie vetrate esposte al sole è opportuno che vi siano tende interne o meglio mascherature esterne (veneziane, verande, pellicole rifrangenti ecc.);</li> <li>• Il locale condizionato deve rimanere per il maggior tempo possibile chiuso;</li> <li>• Evitare l'accensione di fari di tipo alogeno con alti consumi o di altre apparecchiature elettriche che assorbano tanta energia (fornetti, ferri da stiro a vapore, piastre per cottura ecc).</li> </ul>

## Visualizzazione allarmi a display

In caso di anomalia dell'apparecchio sul display viene visualizzato un codice d'allarme. L'apparecchio mantiene comunque attiva

qualche funzione (vedi colonna FUNZIONAMENTO).

Allarme	Causa	Funzionamento
<b>E1</b>	Sonda di temperatura ambiente RT guasta	E' possibile attivare regolarmente le funzioni Raffrescamento, Deumidificazione e Riscaldamento. La regolazione monitorizza unicamente l'antigelo batteria interna
<b>E2</b>	Sonda batteria interna IPT guasta	E' possibile attivare regolarmente le funzioni Raffrescamento, Deumidificazione e Riscaldamento.
<b>E3</b>	Sonda di temperatura aria esterna OT guasta	E' possibile attivare regolarmente le funzioni Raffrescamento, Deumidificazione e Riscaldamento.
<b>E4</b>	Sonda batteria esterna OPT guasta	E' possibile attivare regolarmente le funzioni Raffrescamento, Deumidificazione e Riscaldamento. La regolazione esegue dei cicli di sbrinamento a tempi fissi.
<b>E5</b>	Motore ventilatore interno guasto	Non è possibile attivare nessun funzionamento dell'apparecchio.
<b>E6</b>	Motoventilatore esterno guasto	Non è possibile attivare nessun funzionamento dell'apparecchio.
<b>E7</b>	Mancanza di comunicazione con il display *	Non è possibile attivare nessun funzionamento dell'apparecchio.
<b>E8</b>	Guasto sonda scarico compressore	Non è possibile attivare nessun funzionamento dell'apparecchio.
<b>CP</b>	Contatto presenza CP aperto	L'apparecchio si attiva solo se il contatto è chiuso. Verificare la connessione dei morsetti.
<b>OF</b>	Intervento del galleggiante di massimo livello	In raffrescamento e deumidificazione l'elettronica spegne il compressore e provvede a mantenere attivo il sistema di distribuzione dell'acqua sulla batteria – contemporaneamente al ventilatore – in modo da dissipare l'eccesso di acqua nella bacinella. In riscaldamento la condensa dovrebbe defluire liberamente attraverso l'apposita tubazione. In caso di allarme verificare che il tubo di scarico condensa non presenti piegature o ostruzioni che impediscano la fuoriuscita dell'acqua.

\* per modelli 10 e 12 HP DC Inverter: mancanza di comunicazione tra le schede main, power, driver o display

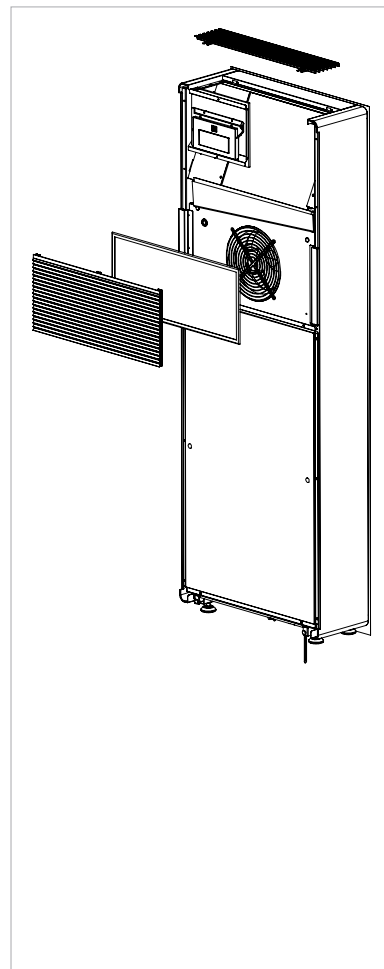
L'unica operazione per tentare di risolvere l'inconveniente è togliere e ridare tensione all'apparecchio dopodiché se l'allarme persiste contattare l'assistenza tecnica autorizzata.

## 1.10 Dati tecnici

Per i dati tecnici sotto elencati consultare la targa dati caratteristica applicata sul prodotto.

- Tensione di alimentazione
- Potenza assorbita massima
- Corrente assorbita massima
- Quantità di gas refrigerante
- Grado di protezione degli involucri

	U.M.	10 HP DC Inverter	12 HP DC Inverter
<b>Dati tecnici</b>			
Potenza in raffreddamento (1)	kW	2.04	2.35
Potenza in raffreddam.to max	kW	2.60	3.11
Potenza in raffreddam.to min	kW	0.81	0.92
Potenza in riscaldamento (2)	kW	2.10	2.36
Potenza in riscaldamento -7 °C (3)	kW	0.98	1.11
Potenza aggiuntiva resistenza elettrica	kW	/	/
Potenza in riscaldam.to max mod. Dual Power	kW	2.64	3.05
Potenza in riscaldam.to min mod. Dual Power	kW	0.68	0.79
Potenza assorbita in raffreddamento (1)	W	750	855
Potenza assorbita in riscaldamento (2)	W	675	750
Capacità di deumidificazione	L/h	0.8	0.9
Tensione di alimentazione	V-F-Hz	230-1-50	230-1-50
EER	W/W	2.72	2.75
COP	W/W	3.10	3.15
Classe di efficienza energetica in raffreddamento		A	A
Classe di efficienza energetica in riscaldamento		A	A
Velocità di ventilazione interna-esterna	No.	3	3
Portata aria interna/esterna alla velocità max	m³/h	380/460	400/480
Portata aria interna/esterna alla velocità media	m³/h	310/380	320/390
Portata aria interna/esterna alla velocità min	m³/h	260/330	270/340
Dimensioni (LxAxP)	mm	500x1398x185	500x1398x185
Peso	kg	57	57
Livello di pressione sonora (min-max) (4)	dB(A)	26/39	27/41
Livello di potenza sonora unità interna (min-max) (5)	dB(A)	44/57	45/58
Diametro fori parete	mm	162	162
Interasse fori parete	mm	293	293
Gas refrigerante		R410A	R410A



\*con funzione Dual Power attivata in riscaldamento

### Condizioni di riferimento

		T ambiente	T esterno
(1)	Verifiche in raffreddamento (EN 14511)	DB 27°C - WB 19°C	DB 35°C - WB 24°C
(2)	Verifiche in riscaldamento (EN 14511)	DB 20°C - WB 15°C	DB 7°C - WB 6°C
(3)	Verifiche in riscaldamento	DB 20°C - WB 15°C	DB -7°C - WB -8°C
(4)	Pressione sonora lato interno misurata in camera semi anecoica a 2 m di distanza		
(5)	Potenza sonora lato interno misurata secondo norma EN 12102		

### Condizioni limite di funzionamento

	T ambiente interno	T ambiente esterno
Temperature di esercizio massime in raffreddamento	DB 32°C	DB 43°C
Temperature di esercizio minime in raffreddamento	DB 18°C	DB -5°C
Temperature di esercizio massime in riscaldamento	DB 25°C	DB 18°C
Temperature di esercizio minime in riscaldamento	DB 5°C	DB -10°C

## 1.11 Manutenzione periodica

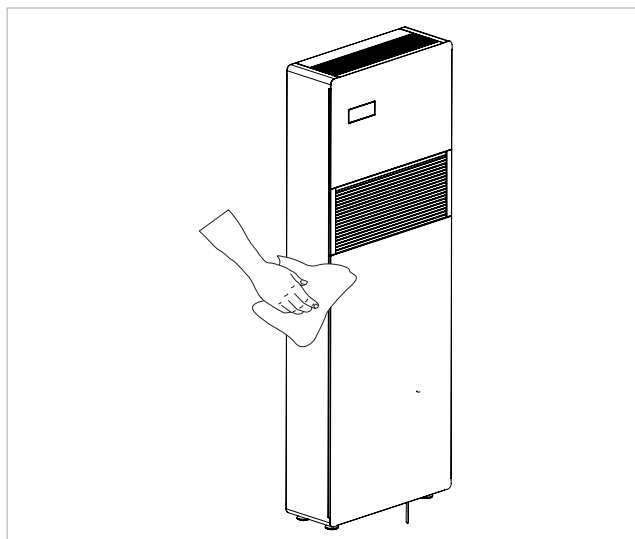
Il climatizzatore che avete acquistato è stato studiato in modo che le operazioni di manutenzione ordinaria siano

ridotte al minimo ed esse si riducono alle sole operazioni di pulizia di seguito delineate.

### Pulizia esterna

- ⚠ Prima di ogni intervento di pulizia e manutenzione scollegare l'unità dalla rete elettrica spegnendo l'interruttore generale di alimentazione.
- ⚠ Attendere il raffreddamento dei componenti per evitare il pericolo di scottature.
- ⚠ Non usare spugne abrasive o detergenti abrasivi o corrosivi per non danneggiare le superfici verniciate.

Quando necessita pulire le superfici esterne dell'apparecchio con un panno morbido e inumidito con acqua.



### Pulizia setti filtranti

Il climatizzatore che avete acquistato è stato studiato in modo che le operazioni di manutenzione ordinaria siano ridotte al minimo ed esse si riducono alle sole operazioni di pulizia di seguito delineate:

- Dopo un periodo di funzionamento continuativo ed in considerazione della concentrazione di impurità nell'aria ambiente, oppure quando si intende riavviare l'impianto dopo un periodo di inattività, procedere alla pulizia del filtro dell'aria.
- Il filtro dell'aria si trova nella parte superiore dell'apparecchio.

Per estrarre i filtri:

- aprire la griglia ed estrarla dalla sua sede;
- estrarre i filtri sollevandoli;
- aspirare la polvere dal filtro con un aspirapolvere o lavare sotto acqua corrente, senza utilizzare detergenti o solventi, e lasciare asciugare;
- rimontare i filtri sopra le batterie prestando particolare attenzione a posizionarli correttamente;
- Riposizionare la griglia procedendo in modo inverso.

- ⚠ Dopo le operazioni di pulizia del filtro verificare il corretto montaggio del pannello.

- ⊘ È vietato l'uso dell'apparecchio senza il filtro a rete



### Dichiarazione di conformità RED

#### Conformità alla direttiva 2014/53/UE sulle apparecchiature radio (RED).

In conformità all'articolo 10.8 (a) e 10.8 (b) della direttiva sulle apparecchiature elettriche RED, la seguente tabella

fornisce informazioni sulle bande di frequenza utilizzate e sulla potenza massima di trasmissione RF del prodotto in vendita nell'UE:

Gamma di frequenza (MHz)	Massima Potenza di trasmissione
2400-2472	< 20

Con la presente l'azienda dichiara che l'apparecchio è conforme alla Direttiva 2014/53/UE.

Questa apparecchiatura deve essere installata e messa in funzione con una distanza minima di 20 cm tra l'apparecchio e la persona.

 Per le dichiarazioni di conformità, i certificati ed altri dettagli di certificazioni consultare il sito web.

### Sicurezza

Questa apparecchiatura è progettata con la massima cura per la sicurezza di chi la installa e la utilizza. È necessario prestare particolare attenzione ai pericoli di scosse elettriche ed elettricità statica quando si lavora con

apparecchiature elettriche. Tutte le linee guida di questo apparecchio devono essere consentite per garantirne l'uso sicuro.

## FUNZIONAMENTO APP INNOVA

### InnovApp DuePuntoZero



#### 2.1 Requisiti minimi

L'App INNOVA DuePuntoZero consente di gestire i principali parametri del proprio climatizzatore, tramite smartphone e tablet o con specifica versione desktop, comodamente da casa o fuori. Utilizzare la nostra app è molto semplice: basta accendere il display del climatizzatore, impostare la connessione con lo smartphone e iniziare a gestire il climatizzatore direttamente dal proprio dispositivo.

Segui la guida passo passo, fino alla fine.

Per il download e l'installazione dell'app sono necessari alcuni requisiti di versione del sistema operativo del proprio smartphone:

- per smartphone Android la versione minima è la 4.1.1
- per smartphone Apple il sistema operativo deve essere IOS 8.0 o superiore.

#### 2.2 Download e configurazione dell'APP

1. Sul proprio smartphone, connettersi all'Apple Store o a Google Play.
2. Cercare l'app InnovApp DuePuntoZero
3. Scaricare l'app sul proprio smartphone, installandola seguendo la procedura guidata.
4. Aprire l'app.

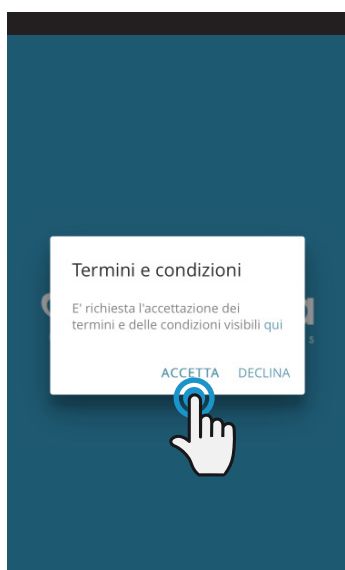


Figura 2-1

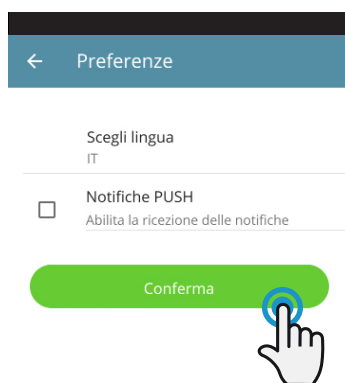


Figura 2-2



Figura 2-3

Al primo avvio, appare il pop-up per accettare o rifiutare i termini e le condizioni di utilizzo, che possono essere consultati cliccando sulla parola "qui", accedendo quindi al sito web di INNOVA. (Figura 2-1)

Cliccare su "Accetta" per cominciare ad utilizzare InnovApp DuePuntoZero.

Selezionare la lingua e la modalità di gestione delle notifiche PUSH.

Spuntare la preferenza delle "notifiche PUSH" per ricevere gli allarmi legati al funzionamento del climatizzatore sul proprio smartphone anche quando l'App è chiusa. (Figura 2-2)

**N.B.** È possibile cambiare queste impostazioni anche in un secondo momento, selezionando la voce "Preferenze" nel menu.

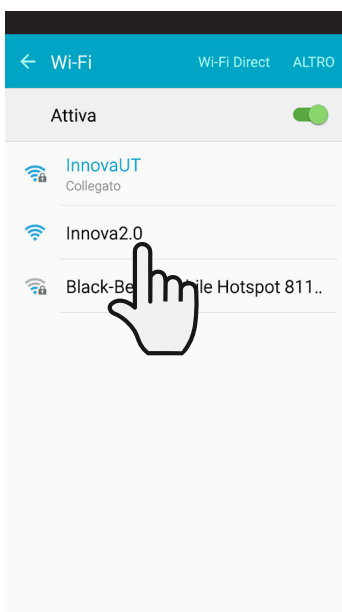


Figura 2-4



Figura 2-5

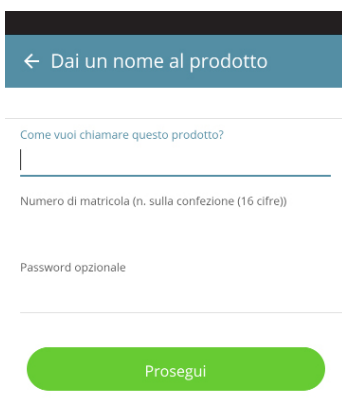


Figura 2-6



Figura 2-7

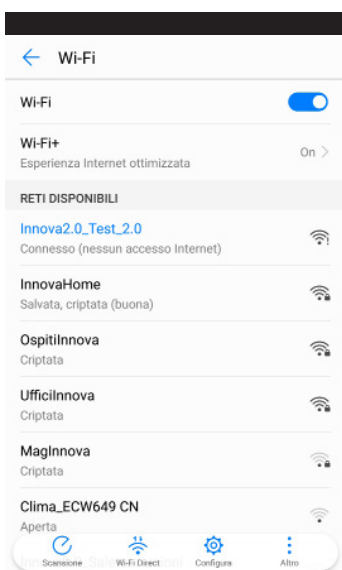


Figura 2-8



Figura 2-9

**Dopo aver acceso il display del proprio condizionatore, andare nelle impostazioni WiFi del telefono:**

1. assicurarsi di aver attivato la modalità WiFi
2. verificare le connessioni WiFi disponibili
3. individuare la rete Innova 2.0
4. connettersi a quest'ultima.

**N.B.** con dispositivi Android tale procedura è automatica; con dispositivi IOS è necessario entrare nelle impostazioni WiFi del proprio dispositivo e selezionare la rete "Innova2.0".

**N.B.** Se sono presenti più climatizzatori da configurare accenderne uno alla volta per evitare errori.

**N.B.** Se l'applicazione chiede di connettersi alla posizione accettare per facilitare la ricerca del condizionatore. (Figura 2-5)

Compare la schermata del prodotto (Figura 2-6), dove è possibile attribuire un nome ed indicare il numero di matricola dello stesso, composto da 9 caratteri alfanumerici presenti sulla targa dati del climatizzatore (vedi paragrafo 1.11 a pag.11).

È possibile impostare una password alla rete Innova 2.0 per proteggere la gestione del proprio prodotto da accessi non autorizzati.

**N.B.** Per dispositivi IOS, dopo aver digitato il nome del prodotto, anche il nome della rete WiFi cambia automaticamente. Bisogna quindi tornare nelle impostazioni Wifi del telefono e connettersi alla rete rinominata (il nome sarà "Innova2.0" seguita da \_ e il nome che avete appena stabilito, ad es. "Innova2.0\_Test\_2.0"). (Figura 2-8)

**N.B.** È possibile modificare il nome del dispositivo anche in un secondo momento, accedendo alla voce "I Miei Dispositivi" del menu e cliccando sulla seconda icona (simbolo della matita). Per i dispositivi IOS, una volta modificato il nome, bisogna tornare alle impostazioni WiFi del telefono e connettersi alla rete WiFi con il nuovo nome appena stabilito.

Selezionando uno dei prodotti configurati, compare la schermata generale di controllo del climatizzatore, attraverso la quale può essere comandato e gestito. (Figura 2-9)

**N.B.** Da questo momento il proprio smartphone diventa il telecomando con cui comandare il climatizzatore attraverso la rete wifi locale, ma non attraverso Internet.

Per fare ciò bisogna fare un ulteriore passaggio: collegarsi alla rete wifi di casa accedendo alle impostazioni dello smartphone e poi selezionare la voce "Controllo Remoto" nel menu.

2.3 Funzionamento dell'APP

2.4 Schermata generale di controllo

**SCHERMATA GENERALE DI CONTROLLO**  
del climatizzatore



Figura 2-10

2.5 Menu

**MENU**  
voci di menu

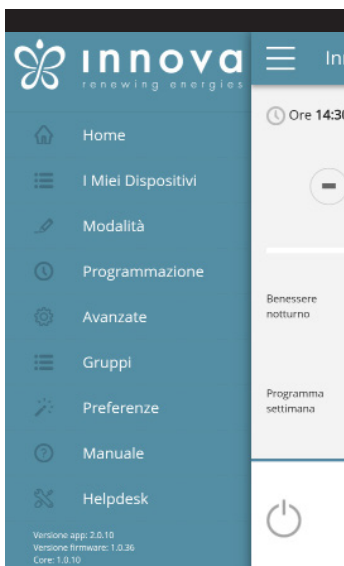


Figura 2-11

**HOME**  
schermata generale di controllo (Figura 2-10)

**I MIEI DISPOSITIVI**  
elenco dei climatizzatori e dei gruppi di climatizz. configurati nell'App

**MODALITÀ**  
elenco modalità possibili di gestione del climatizz. (manuale, automatica, notturna, programmata,...)

**PROGRAMMAZIONE**  
sezione dedicata alla programmazione settimanale del climatizzatore. **N.B.** questa è possibile solo se è stato configurato il controllo remoto.

**CONTROLLO REMOTO**  
visibile solo quando il dispositivo è configurato in modalità standalone ed utilizzato per passare in cloud.

**AVANZATE**  
visibile solo quando il dispositivo è configurato in modalità cloud e consente di configurare DHCP/IP della rete

**GRUPPI**  
elenco gruppi di più climatizzatori (es. 1° Piano, 2° Piano,...).

**PREFERENZE**  
lingua e notifiche PUSH

**MANUALE**  
download manuale climatizzatore  
<https://www.innovaenergie.com/documentazione-climatizzatori-innova/manuali-schede-tecniche/manuali-climatizzatori-senza-unita-esterna-2-0-fcu-3-0/>

**HELPDESK**  
richiesta supporto



## 2.6 I Miei Dispositivi

### I MIEI DISPOSITIVI

elenco dei climatizzatori e dei gruppi configurati nell'App

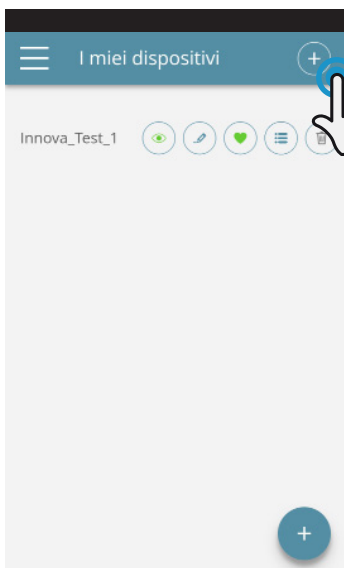


Figura 2-12

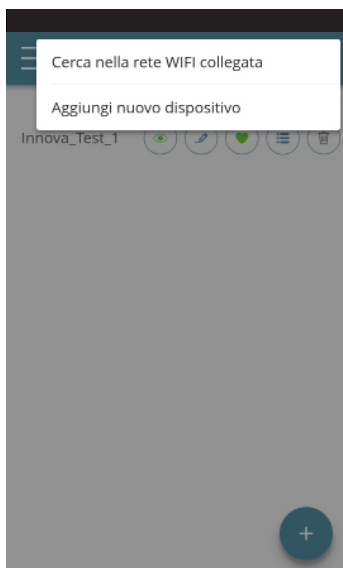


Figura 2-13

Selezionando la voce "I Miei Dispositivi", vengono visualizzati i condizionatori in rete e possono essere modificati e/o calendarizzati a piacimento.

Si possono aggiungere nuovi dispositivi, cercandoli, installandoli e configurandoli cliccando il simbolo + in alto e/o in basso a destra.

Appare così la schermata come in Figura 2-13.

Selezionando uno dei prodotti configurati, compare la schermata generale di controllo del climatizzatore, attraverso la quale può essere comandato e gestito.

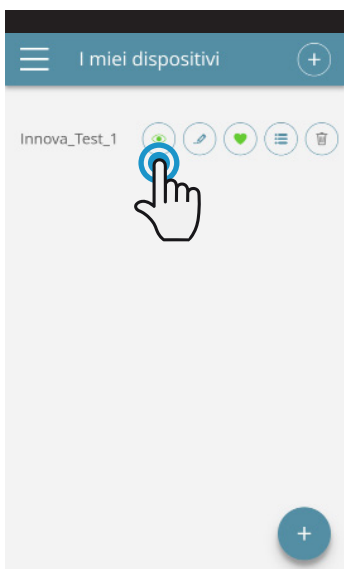


Figura 2-14



Figura 2-15



Visualizza la schermata generale di controllo del dispositivo (se configurato come standalone prevede a collegarsi in automatico alla sua rete)



Modifica il nome del dispositivo (solo se connessi alla rete wifi dello stesso)



Imposta il dispositivo come preferito (all'avvio dell'app sarà il dispositivo visualizzato di default)



Elenco dispositivi



Elimina il dispositivo dalla lista dei dispositivi configurati

## 2.7 Modalità

### MODALITÀ

elenco modalità possibili di gestione del climatizzatore

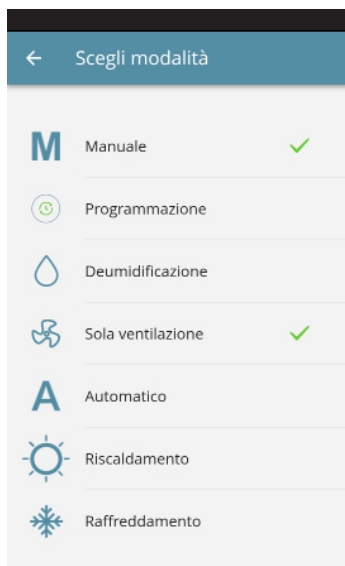


Figura 2-16

È possibile cambiare la modalità di funzionamento del condizionatore in diversi modi:

- selezionando nel menu generale la voce "Modalità"

- cliccando sul pulsante di modifica in basso a destra della schermata generale del climatizzatore (vedi paragrafo 2.4 a pag.15).

Si accede così alla schermata di Figura 2-16.

## 2.8 Programmazione

### PROGRAMMAZIONE

sezione dedicata alla programmazione settimanale del climatizzatore

**N.B.** questa opzione è possibile solo se è stato configurato il controllo remoto (vedi paragrafo 2.9 a pag.19 per attivare il controllo remoto).

Selezionando dal menu la voce "Programmazione", si accede alla calendarizzazione del funzionamento del climatizzatore (Figura 2-17).

Cliccando su "modifica" di un giorno della settimana, è possibile aggiungere e definire uno o più periodi di accensione e spegnimento del climatizzatore nell'arco di tale giorno, cliccando sul simbolo "+" (Figura 2-18).

**N.B.** Programmare più periodi di accensione/spegnimento con durata minimi di mezz'ora nello stesso giorno.



Figura 2-17

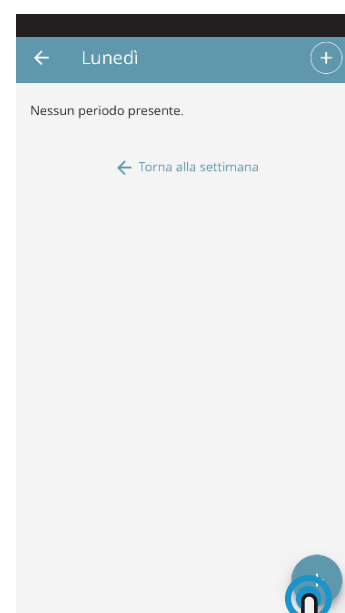


Figura 2-18

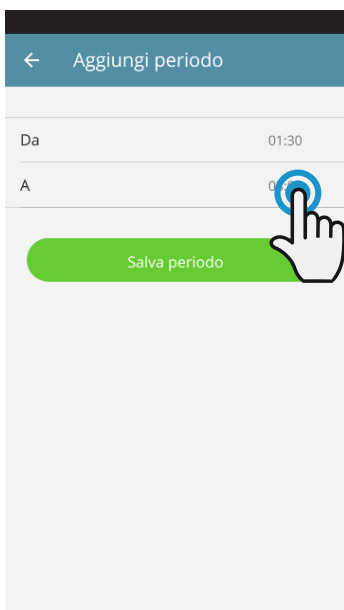


Figura 2-19

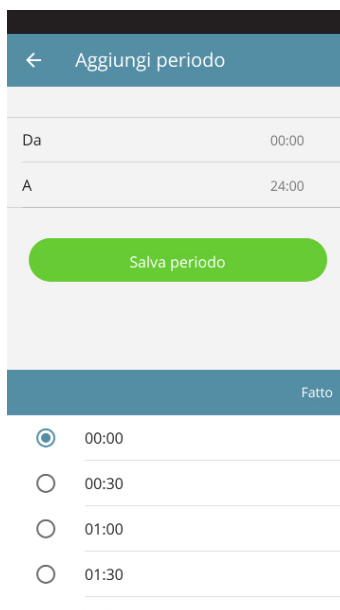


Figura 2-20

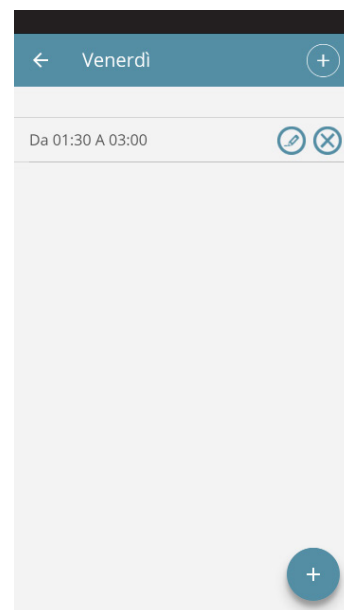


Figura 2-21

Per modificare il periodo di accensione o spegnimento cliccare su uno dei due orari (Figura 2-19).

Confermata la programmazione, tornare alla schermata con l'elenco dei giorni della settimana. (Figura 2-22)

Se si desidera applicare la stessa programmazione appena confermata, ad altri giorni della settimana, basta cliccare su "copia" e selezionare i giorni in cui si vuole applicare tale programmazione (come nella sequenza delle figure esemplificative riportate di seguito).

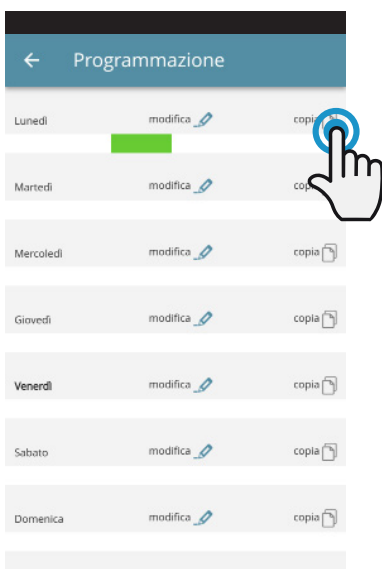


Figura 2-22



Figura 2-23



Figura 2-24

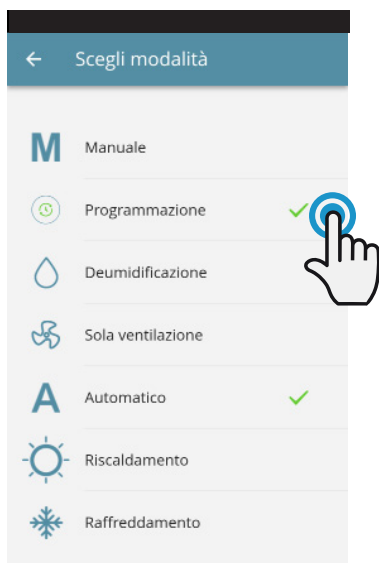


Figura 2-25



Figura 2-26

Dopo aver terminato la programmazione, selezionare nel menu generale la voce "Modalità", quindi "Programmazione". In questo modo viene attivato il programma settimana appena creato.

Tornando alla schermata principale del condizionatore (Figura 2-26), nella parte inferiore sono presenti le indicazioni della programmazione. Qualora si fosse in orario di spegnimento programmato, sarà presente l'ora della prima riaccensione del condizionatore.

Per disattivare la programmazione e tornare in modalità manuale:

- selezionare nel menu generale la voce "Modalità", quindi "Manuale".
- cliccando sull'icona di modifica in basso a destra nella schermata generale del dispositivo.

**N.B.** Modificando le impostazioni sul display del climatizzatore, la programmazione viene disabilitata e si torna in modalità manuale.

Se il climatizzatore si trova in un luogo aperto al pubblico, dove non può essere tenuto sotto controllo, è possibile abilitare il blocco schermo del display del climatizzatore per evitare che persone non autorizzate modifichino le impostazioni.

Basta tener premuto per 10" il simbolo del Timer  sul display del climatizzatore. Per tornare a modificare le impostazioni del climatizzatore dal display, premere nuovamente l'icona del timer per 10".

## 2.9 Controllo Remoto

### CONTROLLO REMOTO

gestione del condizionatore anche fuori casa



Figura 2-27

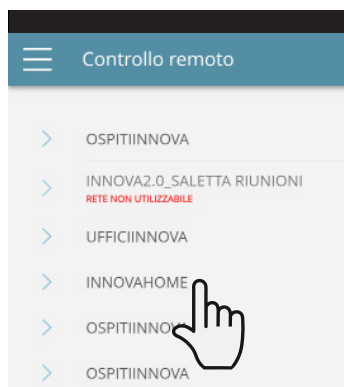


Figura 2-28

Una volta selezionata la voce "Controllo Remoto", compare un elenco delle connessioni wifi disponibili.

**N.B.** il climatizzatore è in grado di connettersi solo alle reti a 2,4GHz.

Selezionare quella preferita per l'accesso ad Internet.

Quindi inserire la password della rete wifi e confermarla.

**N.B.** la password può contenere solo caratteri alfanumerici da "A" a "Z" (maiuscole e minuscole), da "0" a "9", "-", "\_", ".". Non sono consentiti caratteri speciali.

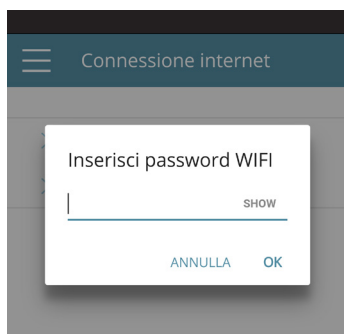


Figura 2-29

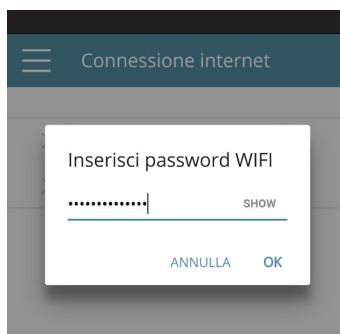


Figura 2-30

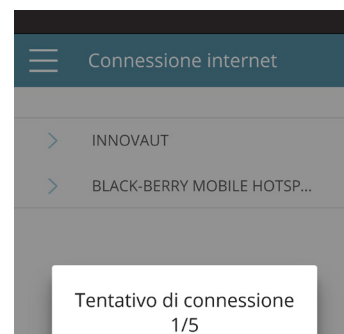


Figura 2-31

L'App collega il condizionatore alla rete domestica e sullo smartphone/tablet compare nuovamente la schermata generale principale per la gestione dell'apparecchio. A questo punto lo smartphone/tablet è collegato alla rete selezionata.

Da questo momento il vostro condizionatore 2.0 è collegato ad un server attraverso la rete Internet e può essere gestito da tutto il mondo mediante rete Wifi o la connessione dati del proprio telefono.

**N.B.** Nel caso in cui la procedura non vada a buon fine lo smartphone/tablet si ricollegherà automaticamente alla rete locale del 2.0. Ripetere quindi la procedura, ricontrollando la password inserita e il nome delle rete.

**N.B.** Quando il dispositivo viene configurato in cloud può verificarsi la visualizzazione di "Temp" come nome per il dispositivo. In questo caso specifico il dispositivo non è riuscito a riavviarsi, la comunicazione funziona correttamente ma il nome risulta errato. Per risolvere è necessario effettuare un riavvio del condizionatore (togliendo e ridando l'alimentazione).

### Caratteristiche rete Wifi

- connessione ad internet funzionante
- non sono richiesti ip pubblici statici
- non sono richieste configurazioni in ingresso sul ROUTER (NAT o altre regole specifiche) - servizio dns funzionante
- servizio DHCP funzionante o in alternativa le seguenti informazioni:
  - indirizzo ip locale da assegnare alla scheda subnet mask
  - gateway
  - dns

- se il router o altre entità nella rete del cliente presentano delle ACL a livello di MAC-address occorre abilitare il MAC-address della scheda se il cliente desidera controllare localmente alcune funzionalità (cambio noe, cambio impostazioni avanzate, controllo da pc) la rete WIFI deve consentire la comunicazione tra dispositivi connessi alla stessa wifi (= non deve essere attiva la Wifi Isolation)

Requisiti tecnici per il corretto funzionamento della connessione cloud TCP porta 80, 443, 19009, 18321, 18009 in uscita

## 2.10 Gruppi

### GRUPPI

elenco gruppi di più climatizzatori

Se si possiedono più climatizzatori è possibile unirli in gruppi per semplificare la programmazione e gestione degli stessi. (Per esempio si pensi di raggruppare per ogni piano i climatizzatori di un hotel).

Innanzitutto selezionare la voce "Gruppi" nel menu e creare un nuovo gruppo, cliccando sul "+". (Figura 2-32)

Quindi dare un "Titolo" al gruppo e salvare con l'icona in alto a destra. (Figure 2-33 e 2-34)

Il gruppo è stato creato ma non è ancora associato alcun climatizzatore.

Tornando alla schermata "Gruppi" comparirà il nuovo gruppo, modificabile o eliminabile mediante le icone a lato.

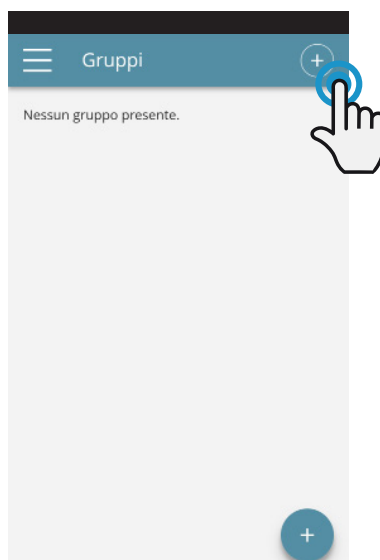


Figura 2-32

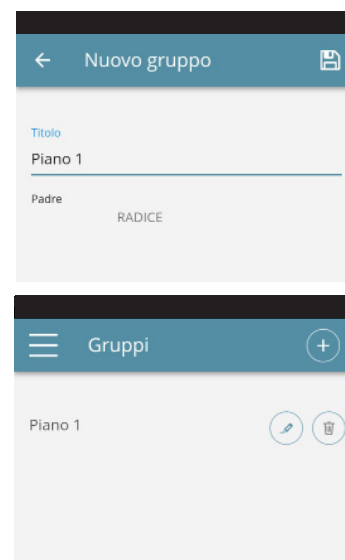


Figure 2-33 e 2-34

Per associare un climatizzatore ad un gruppo, selezionare dal menu principale la voce "I Miei Dispositivi". In questa sezione oltre all'elenco di tutti i climatizzatori configurati, appare anche l'elenco dei gruppi.

Cliccare sull'occhio accanto al nome del gruppo, quindi sul simbolo "+" e selezionare i climatizzatori da associare. Infine salvare con l'icona in alto a destra.

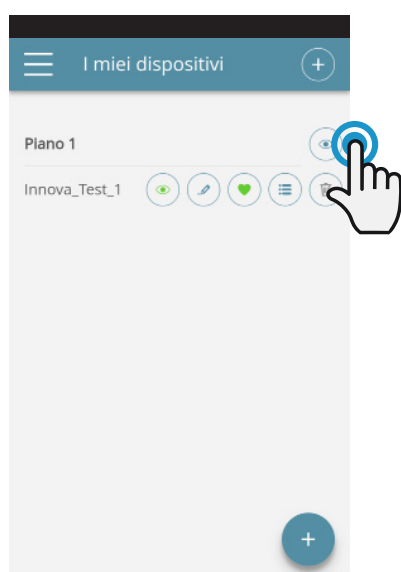


Figura 2-35



Figura 2-36

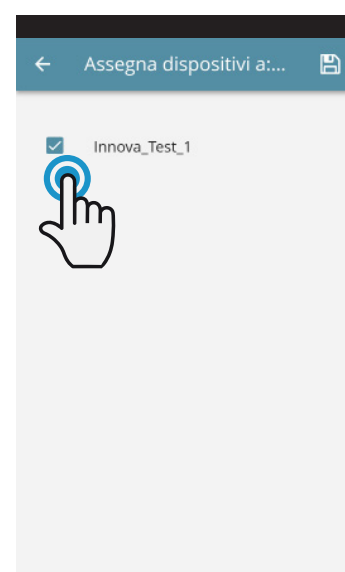


Figura 2-37

Si può associare un climatizzatore al gruppo anche attraverso il climatizzatore stesso.

Selezionare la penultima icona sulla riga del climatizzatore (icona elenco con tre righe) e cliccare sulla voce "Assegna gruppi" (Figura 2-39). Assegnare il climatizzatore a uno dei gruppi proposti in elenco.

Cliccando invece "Invia impostazioni" vengono applicate le impostazioni di tale climatizzatore al gruppo che verrà selezionato.



Figura 2-38

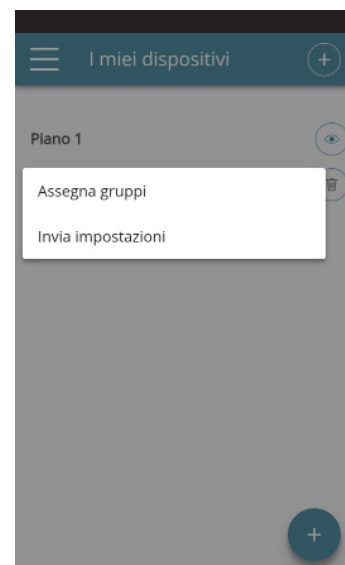


Figura 2-39

## 2.11 Preferenze

### PREFERENZE

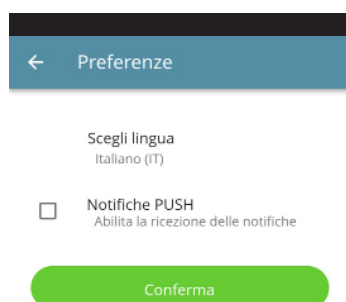


Figura 2-40

Nella sezione "Preferenze", selezionabile nel menu, è possibile cambiare la lingua dell'App e cambiare le impostazioni delle notifiche PUSH.

Per ricevere direttamente le notifiche relative al funzionamento del climatizzatore direttamente sul proprio smartphone, anche quando non si sta utilizzando l'App, spuntare l'opzione "Notifiche PUSH".

## 2.12 Controllo con più dispositivi

### CONTROLLO CON PIÙ DISPOSITIVI

È possibile gestire lo stesso climatizzatore con più dispositivi (smartphone/tablet/pc).

Dopo la configurazione con il primo dispositivo, è possibile controllare la macchina con un altro smartphone/tablet, seguendo la procedura descritta nelle prossime righe.

Per prima cosa bisogna connettersi alla rete Wi-Fi, in cui è connesso anche il 2.0 che vogliamo controllare.

Installare l'app "InnovApp DuePuntoZero" anche sul nuovo smartphone/tablet e procedere come nelle figure 2-1, 2-2 e 2-3 mostrate a pag. 13.

A questo punto il telefono segnala che non si è collegati alla rete Wi-Fi giusta e di connettersi alla rete "Innova2.0": ignorare l'avvertimento, cliccando il tasto **"dispositivi"** proprio sotto alla barra del caricamento (Figura 2-41).

Se siete collegati alla rete Wi-Fi in cui è collegato anche il vostro 2.0, il telefono esegue automaticamente una scansione di tutti i "2.0" connessi alla rete (Figura 2-42).

Trovato il dispositivo, si apre automaticamente la schermata generale di controllo, da cui si può comandare il condizionatore anche con il secondo telefono/tablet.

**N.B.** Se la ricerca non trova in automatico il climatizzatore, premere il pulsante **"+"**.



Figura 2-41




Figura 2-42




Figura 2-43

### ON, OFF e RESET DELLA RETE WIFI

Con la funzione "reset" è possibile riprendere la configurazione dall'inizio con pochi semplici passaggi:

- Premere e tenere premuto sul display del climatizzatore il tasto  per 10 secondi. Quando sul display compare la scritta "On", rilasciare il tasto. Se non si tocca nulla per altri 10", il Wifi del 2.0 è attivo e rimane visibile e utilizzabile con l'ultimo nome configurato.
- Per resettare il climatizzatore e riportare la sua rete Wifi alla configurazione originale (con denominazione

"Innova2.0"), premere nuovamente il tasto. Comparirà la sigla **"rSt"**. Attendere 10", affinché l'operazione vada a buon fine. A questo punto è necessaria la nuova configurazione Wi-Fi del 2.0 partendo dalle indicazioni di Figura 2-4.

- Tenendo premuto ancora una volta il tasto , lo stato del Wifi del 2.0 passa in modalità **"OFF"**: il trasmettitore Wifi sarà quindi spento e non più visibile da smartphone/tablet.



**2.13 Gestione su desktop**

È possibile gestire il climatizzatore anche sul proprio computer, configurando una specifica versione per desktop dell'App.

- Accedere alla pagina "Software" del sito web di INNOVA:

**www.innovaenergie.com > documentazione > software**

MAC

- Scaricare la cartella zipata **"TwoPointZero InnovAPP versione desktop - MAC"** e aprirla;
- con un doppio clic sul file **run.sh** si apre una finestra di comando:
  - digitare **cd**
  - trascinare la cartella **"TwoPointZero InnovAPP versione desktop - MAC"** nella finestra di comando (Figura 2-44) e premere Invio
  - digitare **sh run.sh** e premere Invio (Figura 2-45)
- Si apre la finestra del browser con la prima schermata dell'App per la versione desktop. (Figura 2-46)
- Si può iniziare con la configurazione come spiegato nel paragrafo 2.2 per la versione mobile.

WINDOWS

- Scaricare la cartella zipata **"TwoPointZero InnovAPP versione desktop - WINDOWS"** e aprirla;
- con un doppio clic sul file **run.bat** si apre la schermata del browser (Figura 2-46) e una di CMD.

**N.B.** Requisiti minimi:

- Chrome: 67
- Firefox: 60
- Opera: 53
- Safari: non supportato
- IE: non supportato
- Edge: non supportato

(Safari, IE ed Edge non supportano in parte o totalmente RTCPeerConnection)

**N.B.** Come primo step di configurazione, viene richiesto di verificare la connessione alla rete Wifi del climatizzatore. Andare quindi nelle impostazioni Wifi del computer e selezionare quella corrispondente. Se non è già stata rinominata durante l'installazione su smartphone, la Wifi

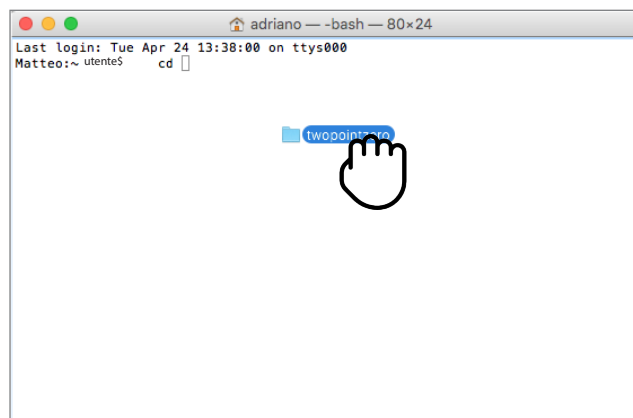


Figura 2-44

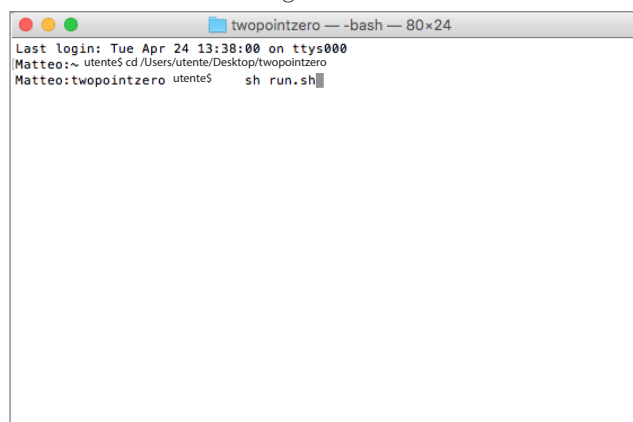


Figura 2-45

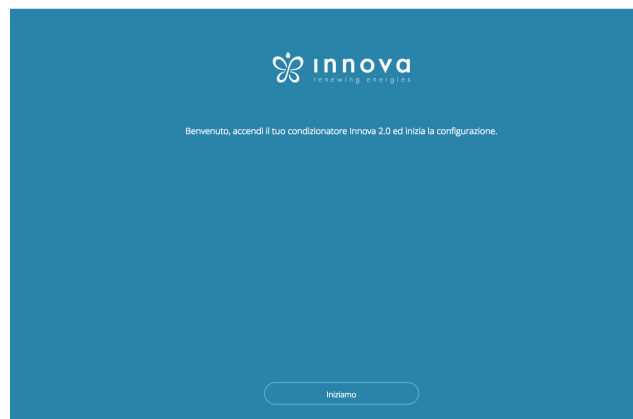


Figura 2-46

avrà come nome **Innova2.0**. Dopo di che premere il pulsante **Fatto**.

**N.B.** Per far funzionare InnovApp DuePuntoZero su desktop è necessario aver installato Java su pc.

**N.B.** Vedi anche paragrafo "Controllo con più dispositivi"

## 2.14 Troubleshooting

Effetto	Causa	Rimedio
Il climatizzatore non si configura sullo smartphone IOS	Gli smartphone IOS non individuano automaticamente la rete Wifi, che è stata rinominata durante la configurazione dell'App.	Andare nelle impostazioni del telefono e selezionare la rete Wifi del 2.0 con il nome attribuitole durante la configurazione dell'App.
La configurazione remota non va a buon fine	La rete Wifi potrebbe essere debole.	Verificare potenza del segnale
Non è possibile individuare il Wifi del climatizzatore	Il trasmettitore WIFI può essere spento OPPURE il condizionatore potrebbe essere già configurato in "Controllo remoto"	Verificare presenza tensione all'apparecchio
Non è possibile configurare più climatizzatori presenti all'interno di una casa	Al momento della configurazione due o più climatizzatori sono accesi	Configurare un climatizzatore alla volta: quindi, accenderne uno alla volta, tenendo spenti tutti gli altri, e avviare la configurazione.
Non è possibile controllare il climatizzatore tramite App	Il problema è legato alla versione del climatizzatore.	La versione che consente il controllo del climatizzatore tramite App è la 1.0.36. Verificare la propria versione accedendo al menu dell'app: sotto le voci di menu deve essere indicato "firmware: 1.0.36". Nel caso di una versione precedente, contattare il service di INNOVA.
Durante la configurazione del controllo remoto, la rete Wifi non funziona	La password contiene caratteri speciali	Inserire una nuova password con i soli caratteri alfanumerici consentiti: da "A" a "Z" (maiuscole e minuscole), da "0" a "9", "-", "_", ".". Non sono consentiti caratteri speciali.
Non si riesce ad accedere alla sezione di programmazione del climatizzatore	La programmazione del 2.0 è possibile solo una volta configurato il controllo remoto	Assicurarsi di aver configurato il controllo remoto, accedendo alla sezione dedicata dal menu dell'App. Altrimenti configurarlo come spiegato a pag.15.
Immediatamente dopo aver eseguito la configurazione remota il nome del climatizzatore è "TEMP"	Si tratta di un problema di sincronizzazione tra climatizzatore, server e smartphone.	Attendere qualche minuto. Altrimenti spegnere e riaccendere il climatizzatore.
MQTT Server Problem	Il server è in manutenzione	Attendere
Anomalie sul display: errori E7, E6 e altri allarmi		Vedi pag. 10





INNOVA s.r.l.  
Via I Maggio 8 - 38089 STORO (TN) - ITALY  
tel. +39.0465.670104 fax +39.0465.674965  
info@innovaenergie.com

N420037A - Rev. 04