

Manuale d'uso  
(Istruzioni originali)

IT



**innova**

N420944A - Rev.00 - 03/24

**>OSMO<**

ECA844 - EEB749 - EGB749 -  
B10842 - B4V842 - B3V151

---

*Desideriamo innanzitutto ringraziarVi di avere deciso di accordare la vostra preferenza ad un apparecchio di nostra produzione.*

*Come potrete renderVi conto avete effettuato una scelta vincente in quanto avete acquistato un prodotto che rappresenta lo stato dell'Arte nella tecnologia della climatizzazione domestica.*

*Mettendo in atto i suggerimenti che sono contenuti in questo manuale, grazie al prodotto che avete acquistato, potrete fruire senza problemi di condizioni ambientali ottimali con il minor investimento in termini energetici.*

INNOVA S.r.l.

## Conformità

Far riferimento al Manuale d'installazione dell'unità abbinata.

## Marche



# INDICE

<b>1</b>	<b>Codifica</b> .....	<u><a href="#">p. 5</a></u>
1.1	<b>Codifica accessori</b> .....	<u><a href="#">p. 5</a></u>
<b>2</b>	<b>Generalità</b> .....	<u><a href="#">p. 6</a></u>
2.1	<b>Informazioni relative al manuale</b> .....	<u><a href="#">p. 6</a></u>
2.1.1	Pittogrammi redazionali .....	<u><a href="#">p. 6</a></u>
2.1.2	Pittogrammi sul prodotto .....	<u><a href="#">p. 6</a></u>
2.1.3	Destinatari .....	<u><a href="#">p. 6</a></u>
2.1.4	Organizzazione del manuale .....	<u><a href="#">p. 6</a></u>
2.2	<b>Avvertenze generali</b> .....	<u><a href="#">p. 7</a></u>
2.3	<b>Smaltimento</b> .....	<u><a href="#">p. 7</a></u>
<b>3</b>	<b>Unità con touchpad e telecomando</b> .....	<u><a href="#">p. 8</a></u>
3.1	<b>Interfaccia</b> .....	<u><a href="#">p. 8</a></u>
3.1.1	Descrizione .....	<u><a href="#">p. 8</a></u>
3.1.2	Display touchscreen .....	<u><a href="#">p. 8</a></u>
3.1.3	Telecomando .....	<u><a href="#">p. 9</a></u>
3.2	<b>Principali funzioni</b> .....	<u><a href="#">p. 9</a></u>
3.2.1	Accensione generale .....	<u><a href="#">p. 9</a></u>
3.2.2	Mettere in stand-by il comando .....	<u><a href="#">p. 9</a></u>
3.2.3	Impostare la temperatura ambiente .....	<u><a href="#">p. 10</a></u>
3.2.4	Funzionamento in solo Riscaldamento .....	<u><a href="#">p. 10</a></u>
3.2.5	Funzionamento in solo Raffreddamento .....	<u><a href="#">p. 10</a></u>
3.2.6	Funzionamento in modalità automatica .....	<u><a href="#">p. 10</a></u>
3.2.7	Funzionamento in modalità massima .....	<u><a href="#">p. 10</a></u>
3.2.8	Funzionamento in modalità minima .....	<u><a href="#">p. 10</a></u>
3.2.9	Impostare la direzione del flusso d'aria .....	<u><a href="#">p. 10</a></u>
3.2.10	Impostare il blocco tasti .....	<u><a href="#">p. 10</a></u>
3.3	<b>Menu base</b> .....	<u><a href="#">p. 10</a></u>
3.3.1	Voci del menu .....	<u><a href="#">p. 11</a></u>
	Impostare Offset sonda AIR .....	<u><a href="#">p. 11</a></u>
3.3.2	Scala .....	<u><a href="#">p. 11</a></u>
3.3.3	Regolare il volume buzzer .....	<u><a href="#">p. 11</a></u>
3.4	<b>Avvertenze</b> .....	<u><a href="#">p. 11</a></u>
3.4.1	Gestione dell'apparecchio in caso di non disponibilità del telecomando .....	<u><a href="#">p. 11</a></u>
3.4.2	Diagnosi degli inconvenienti .....	<u><a href="#">p. 11</a></u>
3.4.3	Visualizzazione allarmi a display .....	<u><a href="#">p. 11</a></u>
3.4.4	Reset allarme pulizia filtri .....	<u><a href="#">p. 12</a></u>
<b>4</b>	<b>Comandi serie M7 EEB749 - EFB749 - EGB749</b> .....	<u><a href="#">p. 13</a></u>
4.1	<b>Interfaccia</b> .....	<u><a href="#">p. 13</a></u>
4.1.1	Descrizione .....	<u><a href="#">p. 13</a></u>
4.1.2	Display .....	<u><a href="#">p. 13</a></u>

4.1.3	Funzione tasti . . . . .	<u><a href="#">p. 13</a></u>
<b>4.2</b>	<b>Principali funzioni.</b> . . . . .	<u><a href="#">p. 14</a></u>
4.2.1	Accensione generale . . . . .	<u><a href="#">p. 14</a></u>
4.2.2	Mettere in stand-by il comando . . . . .	<u><a href="#">p. 14</a></u>
4.2.3	Impostare la temperatura ambiente . . . . .	<u><a href="#">p. 14</a></u>
4.2.4	Funzionamento in solo Raffreddamento . . . . .	<u><a href="#">p. 14</a></u>
4.2.5	Funzionamento in solo Riscaldamento . . . . .	<u><a href="#">p. 14</a></u>
4.2.6	Funzionamento Automatico . . . . .	<u><a href="#">p. 14</a></u>
4.2.7	Funzionamento modalità minima . . . . .	<u><a href="#">p. 14</a></u>
4.2.8	Funzionamento alla massima velocità. . . . .	<u><a href="#">p. 14</a></u>
4.2.9	Impostare il blocco tasti. . . . .	<u><a href="#">p. 14</a></u>
<b>4.3</b>	<b>Menu base</b> . . . . .	<u><a href="#">p. 15</a></u>
4.3.1	Voci del menu . . . . .	<u><a href="#">p. 15</a></u>
4.3.2	Impostare Offset sonda AIR . . . . .	<u><a href="#">p. 15</a></u>
4.3.3	Impostare Offset sonda RH . . . . .	<u><a href="#">p. 15</a></u>
4.3.4	Impostare il setpoint umidità . . . . .	<u><a href="#">p. 15</a></u>
4.3.5	Impostare l'isteresi umidità . . . . .	<u><a href="#">p. 15</a></u>
4.3.6	Scala . . . . .	<u><a href="#">p. 15</a></u>
4.3.7	Regolare il volume buzzer. . . . .	<u><a href="#">p. 15</a></u>
<b>4.4</b>	<b>Avvertenze</b> . . . . .	<u><a href="#">p. 15</a></u>
4.4.1	Spegnimento per lunghi periodi . . . . .	<u><a href="#">p. 15</a></u>
4.4.2	In caso di blocco del comando. . . . .	<u><a href="#">p. 15</a></u>
4.4.3	Visualizzazione allarmi a display . . . . .	<u><a href="#">p. 16</a></u>
4.4.4	Reset allarme pulizia filtri . . . . .	<u><a href="#">p. 16</a></u>

## **5 Anomalie e rimedi** . . . . . [p. 17](#)

<b>5.1</b>	<b>Avvertenze preliminari.</b> . . . . .	<u><a href="#">p. 17</a></u>
<b>5.2</b>	<b>Tabella anomalie e rimedi</b> . . . . .	<u><a href="#">p. 17</a></u>

## **6 Manutenzione** . . . . . [p. 18](#)





<b>6.1</b>	<b>Avvertenze preliminari.</b> . . . . .	<u><a href="#">p. 18</a></u>
<b>6.2</b>	<b>Manutenzione ordinaria.</b> . . . . .	<u><a href="#">p. 18</a></u>
6.2.1	Pulizia esterna. . . . .	<u><a href="#">p. 18</a></u>
<b>6.3</b>	<b>Pulizia filtro aspirazione aria</b> . . . . .	<u><a href="#">p. 18</a></u>
<b>6.4</b>	<b>Consigli per il risparmio energetico</b> . . . . .	<u><a href="#">p. 19</a></u>

# CODIFICA

## ⚠ Il seguente manuale fa riferimento ai prodotti:

- >OSMO< SL
- >OSMO< RS

## 1.1 Codifica accessori

	Descrizione accessorio	Prodotti abbinabili	Codice
<b>Comandi a bordo macchina</b>			
<b>Comandi M7</b>			
	Comando elettronico a bordo macchina M7 con termostato a modulazione continua	Tutti	ECA844II
	Comando elettronico a bordo macchina M7 con termostato a modulazione continua, con modulo WiFi integrato.	Tutti	EWA844II
<b>Comandi per controllo a muro serie M7</b>			
<b>Scheda elettronica M7</b>			
	Scheda elettronica a bordo macchina con modulazione continua. Per collegamento a comandi per controllo a muro M7	Tutti	ESE845II
	Scheda elettronica a bordo macchina con modulazione continua. Per collegamento a comandi per controllo a muro M7 con Bluetooth	Tutti	ESE846II
<b>Comandi</b>			
	Pannello comandi elettronico a led con interfaccia tattile, installazione a muro completo di termostato e sonda temperatura e umidità relativa in ambiente. Collegamento via cavo. Colore bianco	Tutti	EEB749II
	Pannello comandi elettronico a led con interfaccia tattile, installazione a muro completo di termostato e sonda temperatura e umidità relativa in ambiente con modulo WiFi integrato, InnovAPP. Collegamento via cavo. Colore bianco	Tutti	EFB749II
	Pannello comandi elettronico a led con interfaccia tattile, installazione a muro completo di termostato e sonda temperatura e umidità relativa in ambiente. Collegamento Bluetooth. Colore bianco	Tutti	EGB749II
<b>Comandi standard per controllo a muro</b>			
<b>Scheda elettronica</b>			
	Scheda elettronica a bordo macchina per comando da sistemi con uscita analogica 0-10 V	Tutti	B10842II
	Scheda elettronica a bordo macchina per connessione a termostati elettromeccanici a muro a 3 velocità	Tutti	B4V842II
<b>Comandi</b>			
	Comando a muro con termostato, selettore estate/inverno e selettore di velocità	Tutti	B3V151II
<b>Inversione attacchi</b>			
<b>Cavo collegamento motore per spostamento attacchi idraulici</b>			
	Kit inversione attacchi idraulici	Tutti	BB0646II (1)

1. Accessorio installato e collaudato in fabbrica

## GENERALITÀ

## 2.1 Informazioni relative al manuale

Questo manuale è stato concepito con l'obiettivo di fornire tutte le spiegazioni per la corretta gestione dell'apparecchio.

- ⚠ Questo libretto d'istruzione è parte integrante dell'apparecchio e di conseguenza deve essere conservato con cura e dovrà SEMPRE accompagnare l'apparecchio anche in caso di sua cessione ad altro proprietario o utente, oppure di un trasferimento su un altro impianto. In caso di suo danneggiamento o smarrimento scaricare una copia dal sito web.
- ⚠ Leggere attentamente il presente manuale prima di procedere con qualsiasi operazione ed attenersi scrupolosamente a quanto descritto nei singoli capitoli.
- ⚠ La ditta costruttrice non si assume responsabilità per danni a persone o cose derivanti dalla mancata osservazione delle norme contenute nel presente libretto.
- ⚠ Documento riservato ai termini di legge con divieto di riproduzione o di trasmissione a terzi senza esplicita autorizzazione della ditta.

### 2.1.1 Pittogrammi redazionali

I pittogrammi riportati nel seguente capitolo consentono di fornire rapidamente ed in modo univoco informazioni necessarie alla corretta utilizzazione della macchina in condizioni di sicurezza.

#### Relativi alla sicurezza

- ⚠ **Avvertenza alto rischio (testo in grassetto)**
  - Segnala che l'operazione descritta presenta, se non effettuata nel rispetto delle normative di sicurezza, il rischio di subire importanti danni fisici, morte, gravi danni all'apparecchio e/o all'ambiente.
- ⚠ **Avvertenza basso rischio (testo normale)**
  - Segnala che l'operazione descritta presenta, se non effettuata nel rispetto delle normative di sicurezza, il rischio di subire lievi danni fisici, all'apparecchio e/o all'ambiente.
- ⊖ **Divieto (testo normale)**
  - Contrassegna azioni che non si devono assolutamente fare.
- ⓘ **Informazioni importanti (testo in grassetto)**
  - Segnala delle informazioni importanti di cui bisogna tenere conto nelle operazioni che si stanno svolgendo.

#### Nei testi

- procedure
- liste

#### Nei pannelli di comando

- azioni richieste
- Risposte attese in seguito ad un'azione.*

#### Nelle figure

- 1 I numeri indicano i singoli componenti.
- A Le lettere maiuscole indicano un assieme di componenti.
- ① I numeri bianchi in bollino nero indicano una serie di azioni da svolgere in sequenza.
- Ⓐ La lettera nera in bollino bianco identifica un'immagine quando sono presenti più immagini nella stessa figura.

### 2.1.2 Pittogrammi sul prodotto

In alcune parti dell'apparecchio sono utilizzati i simboli:

#### Relativi alla sicurezza

- ⚠ **Attenzione pericolo elettricità**
  - Segnala al personale interessato la presenza di elettricità e il rischio di subire uno shock elettrico.

### 2.1.3 Destinatari

#### Utente

Persona non esperta in grado di azionare il prodotto in condizioni di sicurezza per le persone, per il prodotto stesso e per l'ambiente, interpretare una elementare diagnostica dei guasti e delle condizioni di funzionamento anomale, compiere semplici operazioni di regolazione, di verifica e di manutenzione.

#### Installatore

Persona esperta e qualificata a posizionare e collegare idraulicamente, elettricamente, ecc. l'unità all'impianto: è responsabile della movimentazione e della corretta installazione secondo quanto indicato dal presente manuale e dalla vigente normativa nazionale.

#### Centro Assistenza Tecnico

Persona esperta, qualificata e autorizzata direttamente dalla fabbrica a compiere tutte le operazioni di manutenzione ordinaria e straordinaria, nonché ogni regolazione, controllo, riparazione e sostituzione di pezzi che si dovesse rendere necessaria durante la vita dell'unità stessa.

### 2.1.4 Organizzazione del manuale

Il manuale è suddiviso in sezioni ciascuna dedicata ad uno o più destinatari.

#### Codifica

Si rivolge a tutti i destinatari. Contiene l'elenco dei prodotti e/o accessori a cui il manuale fa riferimento.

#### Generalità

Si rivolge a tutti i destinatari. Contiene informazioni generali e avvertenze importanti che devono essere conosciute prima di installare e utilizzare l'apparecchio.

**Comandi**

Si rivolge a tutti i destinatari.

Contiene sezioni suddivise per tipologia di comando e informazioni utili per l'utilizzo delle principali funzioni.

**App**

Si rivolge a tutti i destinatari.

Contiene informazioni utili per la gestione dell'apparecchio tramite l'applicazione per dispositivi mobili e l'utilizzo delle principali funzioni.

**Manutenzione e Anomalie e rimedi**

Si rivolge a tutti i destinatari.

Contiene le avvertenze specifiche e le informazioni utili per gli interventi di manutenzione ordinaria.

**2.2 Avvertenze generali**

- ⚠ Questa istruzione è parte integrante del libretto dell'apparecchio.
- ⚠ La ditta costruttrice si riserva il diritto di apportare modifiche in qualsiasi momento ai propri modelli al fine di migliorare il proprio prodotto, fermo restando le caratteristiche essenziali descritte nel presente manuale. La ditta non è obbligata ad aggiungere tali modifiche a macchine precedentemente fabbricate, già consegnate in fase di costruzione.
- ⚠ Gli interventi di riparazione o manutenzione devono essere eseguiti dal Servizio Tecnico di Assistenza o da personale qualificato secondo quanto previsto dal presente libretto. Non modificare o manomettere l'apparecchio in quanto si possono creare situazioni di pericolo ed il costruttore dell'apparecchio non sarà responsabile di eventuali danni provocati.
- ⚠ Nessun ostacolo o oggetto strutturale (arredi, tende, piante, fogliame..) dovrà mai ostruire il normale deflusso dell'aria sia delle griglie interne che da quelle esterne.
- ⚠ Non appoggiare alcun contenitore nella parte superiore dell'apparecchio, soprattutto se contiene liquidi, si potrebbe causare un cortocircuito o danneggiare l'apparecchio e/o essere esposti a pericolo di folgorazione.
- ⚠ Non appoggiarsi all'apparecchio.
- ⚠ Nel caso in cui vi fossero perdite di acqua dell'apparecchio è necessario spegnerlo immediatamente e togliere l'alimentazione. Chiamare il Centro Assistenza Tecnico.
- ⚠ In caso di sostituzione dei componenti, utilizzare esclusivamente i ricambi originali.

**2.3 Smaltimento**

Il simbolo presente sul prodotto o sulla confezione indica che il prodotto non deve essere considerato come un normale rifiuto domestico, ma deve essere portato nel punto di raccolta appropriato per il riciclaggio di apparecchiature elettriche ed elettroniche.

Lo smaltimento corretto di questo prodotto evita danni all'uomo e all'ambiente e favorisce il riutilizzo di preziose materie prime.

Per informazioni più dettagliate sul riciclaggio di questo prodotto contattare l'ufficio comunale, il servizio locale di smaltimento rifiuti o il negozio in cui è stato acquistato il prodotto.

Lo smaltimento abusivo del prodotto da parte dell'utente comporta l'applicazione delle sanzioni amministrative previste dalla normativa vigente.

Questa disposizione è valida solamente negli Stati membri dell'UE.

## UNITÀ CON TOUCHPAD E TELECOMANDO

### 3.1 Interfaccia

#### 3.1.1 Descrizione

⚠ La soluzione con touchpad e telecomando è raccomandata per l'utilizzo prevalente in raffreddamento.

Il display a bordo macchina permette di:

- visualizzare lo stato di funzionamento
- visualizzare eventuali allarmi
- selezionare le varie funzioni attraverso la pressione dei vari simboli

Il telecomando permette di:

- selezionare le varie funzioni attraverso la pressione dei vari simboli

⚠ Il telecomando fornito a corredo dell'apparecchio è stato studiato in modo da conferirgli la massima robustezza ed un'eccezionale funzionalità.

⚠ I tasti del telecomando e del display touchscreen eseguono le medesime funzioni.

⚠ È possibile accedere al menu base e al menu impostazioni anche attraverso il telecomando.

⚠ Maneggiare con cura.

⚠ Avvertenze:

- non esporre il telecomando alla pioggia o a contatto con liquidi
- non esporre il telecomando ai raggi solari
- maneggiare con cura evitando forti urti o la caduta su superfici dure
- non frapporre ostacoli tra il telecomando e l'apparecchio durante l'utilizzo

⚠ Nel caso in cui nello stesso ambiente vengano usati altri apparecchi dotati di telecomando (TV, radio, gruppi stereo, etc.), si potrebbero verificare alcune interferenze.

⚠ Le lampade elettroniche e fluorescenti possono interferire nelle comunicazioni tra il telecomando e l'apparecchio.

⚠ Estrarre la batteria in caso di prolungato inutilizzo del telecomando.

#### 3.1.2 Display touchscreen

Tasti e funzioni correlate.

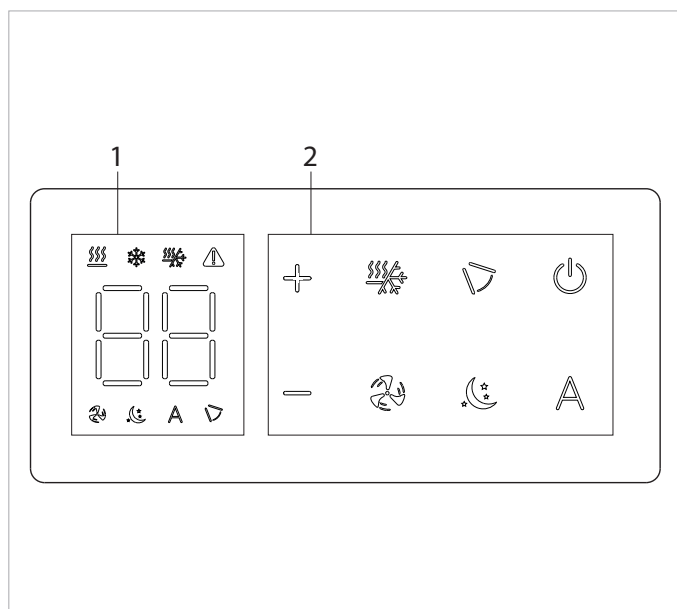

1.	Area display
2.	Area tasti
	Indica il setpoint
	Funzione aumento del valore di temperatura
	Funzione diminuzione del valore di temperatura
	Power / Standby
	Segnalazione allarmi
	Funzione controllo flap
	Modalità massima
	Riscaldamento / Raffreddamento (Non utilizzabile)
	Funzione Raffreddamento
	Funzione Riscaldamento
	Modalità automatica
	Modalità minima



### 3.1.3 Telecomando

Tasti e funzioni correlate.

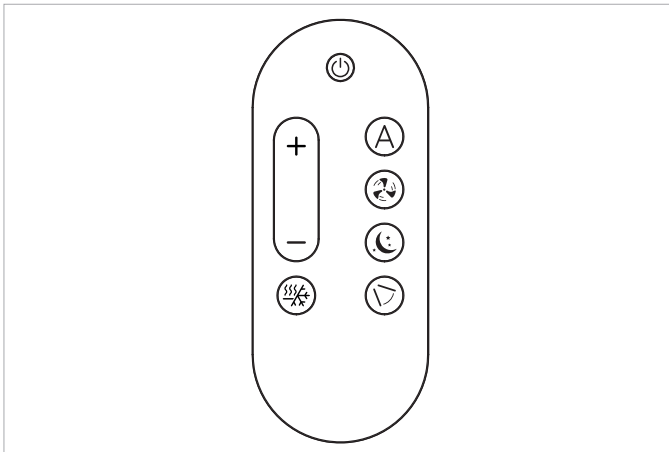

	Funzione aumento del valore di temperatura
	Funzione diminuzione del valore di temperatura
	Power / Standby
	Modalità automatica
	Modalità massima
	Modalità minima
	Funzione controllo flap
	Riscaldamento / Raffreddamento

### Inserimento batteria

⚠ Per il telecomando deve essere usata esclusivamente una batteria al litio secco CR2430 da 3 V (compresa nella fornitura).

**Per inserire la batteria:**

- aprire l'apposito sportellino a scatto che si trova nella parte posteriore del telecomando
- inserire la batteria rispettandone la polarità
- richiudere lo sportellino a scatto

⚠ Le batterie esaurite devono essere eliminate solamente negli appositi punti di raccolta predisposti dalle Autorità Locali per i rifiuti di questo tipo.

## 3.2 Principali funzioni

⚠ I tasti del telecomando e del touchpad eseguono la medesima funzione.

⚠ È possibile accedere al menu base e al menu impostazioni anche attraverso il telecomando.

### 3.2.1 Accensione generale

Per poter gestire l'apparecchio tramite il telecomando o il display touch:

- inserire la spina di alimentazione dell'apparecchio nella presa dell'impianto
- o inserire l'interruttore generale previsto sulla linea elettrica d'alimentazione

Una volta eseguita l'operazione, attraverso la pressione dei simboli sul display touch screen, o con il telecomando, sarà possibile gestire il funzionamento dell'impianto.

Utilizzo corretto del telecomando:

- rivolgere la parte anteriore del telecomando verso il display dell'unità, la ricezione del comando viene confermata dall'emissione di un suono e dalla relativa visualizzazione a display
- la distanza massima alla quale può avvenire la ricezione dei comandi corrisponde ad 8 metri circa

#### Per attivare il touchpad

- tenere premuto il tasto per 2 secondi

La scritta compare sullo schermo.  
Il dispositivo si accende.

Sui tre digit del display viene visualizzato il set point impostato.

⚠ Il sistema di controllo dell'apparecchio è dotato di memoria, per cui tutte le impostazioni non andranno perse né in caso di spegnimento né in caso di mancanza di tensione. Il pulsante in questione serve per l'attivazione e la disattivazione dell'apparecchio per brevi periodi.

⚠ In caso di prolungato arresto dell'apparecchio, questo deve essere disattivato staccando l'interruttore generale, o togliendo la spina dalla presa di corrente.

### 3.2.2 Mettere in stand-by il comando

#### Per mettere in stand-by il comando

- tenere premuto il tasto per circa 2 secondi

Compare il simbolo .  
Il comando si spegne.

⚠ Il sistema di controllo dell'apparecchio è dotato di memoria per cui tutte le impostazioni non andranno perse né in caso di spegnimento né in caso di mancanza di tensione.

⚠ In caso di arresto prolungato dell'apparecchio, questo deve essere disattivato staccando l'interruttore generale o togliendo la spina dalla presa di corrente.

#### Per riattivare il comando

- tenere premuto il tasto per circa 2 secondi

Il dispositivo si accende e compare .

### 3.2.3 Impostare la temperatura ambiente



#### Per impostare il setpoint

- agire sui tasti  per aumentare o diminuire il valore desiderato  
*Il valore indicato a display si modifica.*

- ⚠ Il range di regolazione della temperatura va da 16 °C a 28 °C, con risoluzione di 1 °C.
- ⚠ Sono consentiti valori fuori scala di 5 °C e 40 °C, eccetto in modalità automatico. Impostare tali valori solamente per brevi periodi.
- ⚠ Evitare di impostare una temperatura troppo bassa o troppo alta perché oltre che dannosa per la salute costituisce un inutile spreco di energia.

### 3.2.4 Funzionamento in solo Riscaldamento



#### Per selezionare il funzionamento Riscaldamento

- premere  per circa 2 secondi  
*Il simbolo  acceso a display indica la funzione Riscaldamento attivata.  
L'apparecchio riscalda l'ambiente.*

- ⚠ In funzione Riscaldamento il simbolo è acceso con setpoint superiore alla temperatura ambiente.

### 3.2.5 Funzionamento in solo Raffreddamento



#### Per selezionare il funzionamento Raffreddamento

- premere  per circa 2 secondi  
*Il simbolo  acceso nell'area display indica la funzione Raffreddamento attivata.  
L'apparecchio deumidifica e raffredda l'ambiente.*

- ⚠ In funzione Raffreddamento il simbolo è acceso con setpoint inferiore alla temperatura ambiente.

### 3.2.6 Funzionamento in modalità automatica

#### Per selezionare il funzionamento in modalità automatica

- premere il tasto   
*Il simbolo  acceso a display indica il funzionamento del ventilatore in modalità automatica.*

- ⚠ La velocità di ventilazione viene impostata automaticamente.

### 3.2.7 Funzionamento in modalità massima

#### Per selezionare il funzionamento in modalità massima

- premere il tasto   
*Il simbolo  acceso a display indica il funzionamento del ventilatore in modalità massima.*

- ⚠ La velocità di ventilazione viene impostata automaticamente in modalità massima.

### 3.2.8 Funzionamento in modalità minima

#### Per selezionare il funzionamento in modalità minima

- premere il tasto   
*Il simbolo  acceso a display indica il funzionamento del ventilatore in modalità minima.*

- ⚠ La velocità di ventilazione viene impostata automaticamente sulla velocità minima.



- ⚠ Questa funzione può essere esclusa in ogni momento premendo nuovamente il pulsante.

### 3.2.9 Impostare la direzione del flusso d'aria

#### Per controllare la direzione del flusso d'aria

- premere il tasto   
*Il simbolo  acceso a display attiva l'oscillazione continua del deflettore mobile uscita aria*

#### Per bloccare nuovamente la direzione del flusso d'aria



- premere nuovamente il tasto   
*Il simbolo  si spegne e il deflettore mobile uscita aria si blocca in posizione*

- ⚠ Il movimento del deflettore mobile non deve mai essere forzato manualmente.

- ⚠ In raffreddamento e riscaldamento la posizione del deflettore viene resettata ogni ora onde evitare la formazione di rugiada.

### 3.2.10 Impostare il blocco tasti

#### Per impostare il blocco tasti

- premere contemporaneamente i tasti   per circa 3 secondi  
*La scritta  compare sullo schermo.*



- ⚠ Anche il telecomando viene bloccato e non è possibile modificare le impostazioni.



- ⚠ Tutte le impostazioni vengono inibite all'utente.

- ⚠ Ripetere la sequenza per sbloccare nuovamente il comando.

## 3.3 Menu base

#### Per accedere al menu base

- da display spento tenere premuto il tasto  per 10 secondi  
*Il dispositivo si accende e compare .*

- tenere premuto fino all'apparizione dell'indicazione 
- rilasciare il tasto   
*Compare il simbolo .*

**Per muoversi all'interno del menu**

- utilizzare le icone  

**Per selezionare le voci del menu e confermare le modifiche**

- premere l'icona   
*Confermando la modifica si passa alla voce successiva.*

**Per uscire dal menu**

- premere l'icona  per 10 secondi
- oppure attendere 30 secondi lo spegnimento automatico

 Dopo un periodo di 30 secondi dall'ultima azione il display si spegne e le modifiche effettuate vengono salvate in automatico.



**3.3.1 Voci del menu**

**CF:** Scala





**ub:** Volume buzzer

**Fr:** Reset di fabbrica

**Impostare Offset sonda AIR**





 Il valore impostato varia di 1 °C ad ogni pressione dei tasti  e .

**Per impostare la regolazione della sonda aria**





- selezionare 
- premere  per modificare le impostazioni
- aumentare o diminuire il valore con le icone  
- premere  per confermare  
*Di default è impostato a 0.*

*Il range di impostazioni va da un minimo di -9 °C ad un massimo di +9 °C.*

**3.3.2 Scala****Per modificare l'unità di misura della temperatura**

- selezionare 
- premere  per modificare le impostazioni
- selezionare °C o °F
- utilizzare le icone   per spostarsi all'interno del menu
- premere  per confermare  
*Di default l'unità di misura della temperatura è °C.*

**3.3.3 Regolare il volume buzzer****Per modificare il volume del comando**

- selezionare 
- premere  per modificare le impostazioni
- aumentare o diminuire il valore con le icone  
- premere  per confermare  
*Il range di impostazione del volume va da 00 (minimo) a 03 (massimo).*

 Il volume cambia dopo aver confermato la modifica.

**3.4 Avvertenze****3.4.1 Gestione dell'apparecchio in caso di non disponibilità del telecomando**

In caso di smarrimento del telecomando, esaurimento delle batterie o guasto, l'apparecchio può essere fatto funzionare utilizzando i tasti del display touch screen a bordo macchina.

**3.4.2 Diagnosi degli inconvenienti**



Per l'utente è importantissimo saper distinguere eventuali inconvenienti o anomalie funzionali rispetto a comportamenti dell'apparecchio previsti nel suo normale funzionamento. Gli inconvenienti più comuni, inoltre, possono essere facilmente risolti tramite semplici operazioni dall'utente stesso, mentre per alcuni allarmi segnalati a display è necessario contattare il Servizio di Assistenza.

 Ogni tentativo di riparazione eseguito da personale non autorizzato fa decadere immediatamente ogni forma di garanzia.

**3.4.3 Visualizzazione allarmi a display**

 In caso di anomalia dell'apparecchio, sul display viene visualizzato un codice allarme.

 In caso di allarme l'apparecchio mantiene comunque delle funzioni attive.

- E1 Sonda AIR/T1 di temperatura ambiente scollegata o guasta  
*Non è possibile attivare alcun funzionamento dell'apparecchio.*
- E2 Motore ventilatore interno guasto o scollegato  
*Non è possibile attivare alcun funzionamento dell'apparecchio.*
- E3 Sonda H2/T2 di temperatura acqua scollegata o guasta  
*Non è possibile attivare alcun funzionamento dell'apparecchio.*
- CE Errore di comunicazione  
*Errori nella comunicazione tra il comando touchpad e la scheda. Non è possibile attivare alcun funzionamento dell'apparecchio.*  
*Appare il simbolo  per indicare l'acqua radiante non idonea.*
-  lampeggiante Temperatura acqua non idonea  
*In riscaldamento la temperatura dell'acqua è inferiore a 30 °C.*
-  lampeggiante Temperatura acqua non idonea  
*In raffreddamento la temperatura dell'acqua è superiore a 20 °C.*

### 3.4.4 Reset allarme pulizia filtri

⚠ Il simbolo ⚠ lampeggiante indica che è necessaria la pulizia dei filtri.

**Dopo aver sostituito i filtri, è necessario resettare il conteggio delle ore di utilizzo dei filtri**

- premere  per circa 8 secondi

*Il simbolo ⚠ scompare.*

## COMANDI SERIE M7 EEB749 - EFB749 - EGB749

### 4.1 Interfaccia

#### 4.1.1 Descrizione

I pannelli comandi elettronici a led con interfaccia tattile serie M7 per installazione a muro permettono:

- la regolazione della temperatura ambiente
- la gestione delle principali funzioni dell'apparecchio
- la misurazione della temperatura e il grado di umidità
- la regolazione della velocità del ventilatore

Sono dotati di:

- memoria interna con salvataggio dati anche in caso di spegnimento anomalo o mancanza di tensione

⚠ Dopo 20 secondi dall'ultima azione la luminosità del pannello si riduce, sul display viene visualizzata solamente la temperatura ambiente. Alla pressione di un qualsiasi tasto viene ripristinata la massima luminosità.

#### 4.1.2 Display

Stati ed allarmi visualizzati a display.

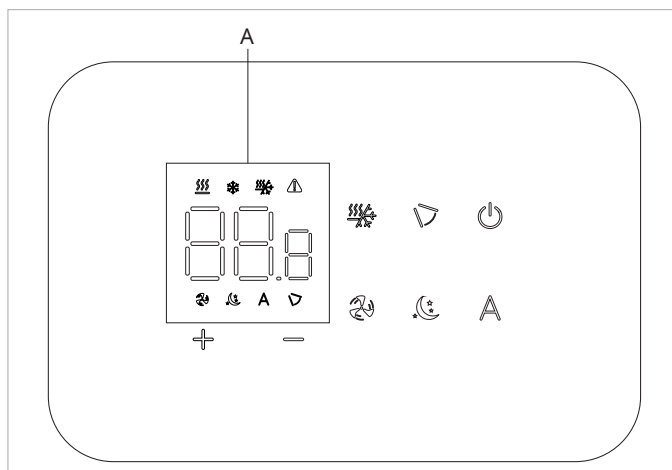

<b>A</b>	Area display
8888	Indica il setpoint
+	Funzione aumento del valore di temperatura
-	Funzione diminuzione del valore di temperatura
⏻	Power / Standby
⚠	Segnalazione allarmi
◀▶	Funzione controllo flap
🌀	Modalità massima
🔥	Riscaldamento / Raffreddamento (Non utilizzabile)
❄️	Raffreddamento
🔥	Riscaldamento
A	Modalità automatica
🌙	Modalità minima

#### 4.1.3 Funzione tasti

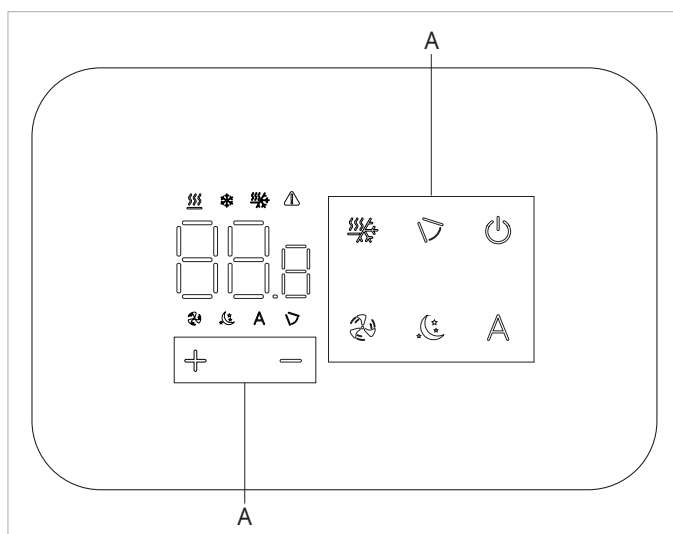

<b>A</b>	Area tasti
+	Consente di aumentare il valore della temperatura
-	Consente di diminuire il valore della temperatura
⏻	Consente di attivare o disattivare l'unità
◀▶	Consente la gestione del flap
🌀	Consente di attivare la funzione massima velocità di ventilazione
🔥❄️	Consente di selezionare il modo di funzionamento scegliendo tra Raffreddamento e Riscaldamento
A	Consente di attivare la modalità automatica
🌙	Consente di attivare la funzione modalità minima con limitazione della velocità di ventilazione



## 4.2 Principali funzioni

### 4.2.1 Accensione generale

Prima dell'attivazione:



- ⚠ Assicurarsi che il comando remoto sia collegato alla rete elettrica.
- ⚠ In caso di interruttore generale sulla linea elettrica di alimentazione, accendere l'impianto inserendo l'interruttore.

#### Per attivare il comando

- tenere premuto il tasto  per circa 2 secondi  
*La scritta   compare sullo schermo.  
Il dispositivo si accende.*

### 4.2.2 Mettere in stand-by il comando



#### Per mettere in stand-by il comando

- tenere premuto il tasto  per circa 2 secondi  
*Compare il simbolo  .*  
*Il comando si spegne.*

- ⚠ In modalità stand-by il comando garantisce una sicurezza antigelo. In caso di temperatura ambiente < 5 °C vengono attivate in automatico le uscite elettrovalvola acqua calda e consenso caldaia.

### 4.2.3 Impostare la temperatura ambiente



#### Per impostare la temperatura ambiente

- agire sui tasti  e  per diminuire o aumentare il valore desiderato  
*Il valore indicato a display si modifica.*

- ⚠ Il range di regolazione della temperatura va da 16 °C a 28 °C, con risoluzione di 0,5 °C.
- ⚠ Sono consentiti valori fuori scala di 5 °C e 40 °C, eccetto in modalità automatico. Impostare tali valori solamente per brevi periodi.

### 4.2.4 Funzionamento in solo Raffreddamento



#### Per selezionare il funzionamento Raffreddamento

- premere  per circa 2 secondi  
*Il simbolo  acceso nell'area display indica la funzione Raffreddamento attivata.  
L'apparecchio deumidifica e raffredda l'ambiente.*

- ⚠ In funzione Raffreddamento il simbolo è acceso con setpoint inferiore alla temperatura ambiente.

### 4.2.5 Funzionamento in solo Riscaldamento



#### Per selezionare il funzionamento Riscaldamento

- premere  per circa 2 secondi  
*Il simbolo  acceso a display indica la funzione Riscaldamento attivata.  
L'apparecchio riscalda l'ambiente.*

- ⚠ In funzione Riscaldamento il simbolo è acceso con setpoint superiore alla temperatura ambiente.

### 4.2.6 Funzionamento Automatico

#### Per selezionare il funzionamento Automatico

- tenere premuto il tasto  per circa 2 secondi  
*Il simbolo  acceso indica la funzione Automatico attivata.*

- ⚠ La velocità di ventilazione viene regolata automaticamente tra un valore minimo ed un valore massimo in base ad un algoritmo di tipo PI, secondo l'effettiva distanza dalla temperatura ambiente di setpoint.

### 4.2.7 Funzionamento modalità minima



#### Per selezionare il funzionamento in modalità minima

- tenere premuto il tasto  per circa 2 secondi  
*Il simbolo  acceso a display indica il funzionamento del ventilatore in modalità minima.*

- ⚠ La velocità di ventilazione viene impostata automaticamente sulla velocità minima.

### 4.2.8 Funzionamento alla massima velocità



#### Per selezionare il funzionamento alla massima velocità di ventilazione

- tenere premuto il tasto  per circa 2 secondi  
*Il simbolo  acceso indica la funzione Massima velocità attivata.*

- ⚠ Si ottiene immediatamente il massimo della potenza erogabile sia in riscaldamento che in raffreddamento.
- ⚠ Raggiunta la temperatura desiderata selezionare un funzionamento differente per ottenere un maggior comfort termico ed acustico.

### 4.2.9 Impostare il blocco tasti





#### Per impostare il blocco tasti

- premere contemporaneamente i tasti   per circa 3 secondi  
*Compare .*



- ⚠ Tutte le impostazioni vengono inibite all'utente.
- ⚠ Ripetere la sequenza per sbloccare nuovamente il comando.

## 4.3 Menu base

### Per accedere al menu base

- da display spento tenere premuto il tasto  per 10 secondi  
*Il dispositivo si accende e compare *
- Tenere premuto fino all'apparizione dell'indicazione 
- rilasciare il tasto   
*compare il simbolo *

### Per muoversi all'interno del menu

- utilizzare le icone  

### Per selezionare le voci del menu e confermare le modifiche

- premere l'icona   
*Confermando la modifica si passa alla voce successiva.*

### Per uscire dal menu

- premere l'icona  per 10 secondi
- oppure attendere 30 secondi lo spegnimento automatico

 Dopo un periodo di 30 secondi dall'ultima azione il display si spegne e le modifiche effettuate vengono salvate in automatico.

### 4.3.1 Voci del menu

**ot:** Offset sonda AIR (regolazione sonda aria)

**ur:** Valore letto dal sensore U.R.

**ut:** Offset sonda RH

**uS:** Setpoint umidità





**ui:** Istresi umidità

**CF:** Scala

**ub:** Volume buzzer

### 4.3.2 Impostare Offset sonda AIR





#### Per impostare la regolazione della sonda aria

- selezionare 
- premere  per modificare le impostazioni
- aumentare o diminuire il valore con le icone  
- premere  per confermare  
*Di default è impostato a 0.*  
*Il range di impostazione va da un minimo di -12,0 °C ad un massimo di 12,0 °C.*

### 4.3.3 Impostare Offset sonda RH





 Modificare soltanto dopo aver riscontrato effettivi scostamenti rispetto ad una reale misurazione effettuata con strumentazione professionale.

#### Per impostare la regolazione della sonda RH

- selezionare 
- premere  per modificare le impostazioni
- aumentare o diminuire il valore con le icone  
- premere  per confermare





### 4.3.4 Impostare il setpoint umidità

#### Per impostare il setpoint umidità

- selezionare 
- premere  per modificare le impostazioni
- aumentare o diminuire il valore con le icone  
- premere  per confermare  
*Il range di impostazione varia da 20.0% a 90.0%.*





### 4.3.5 Impostare l'isteresi umidità

#### Per impostare l'isteresi umidità

- selezionare 
- premere  per modificare le impostazioni
- aumentare o diminuire il valore con le icone  
- premere  per confermare  
*Il range di impostazione va da un minimo di 1 ad un massimo di 30.*





### 4.3.6 Scala

#### Per modificare l'unità di misura della temperatura

- selezionare 
- premere  per modificare le impostazioni
- selezionare °C o °F
- utilizzare le icone   per spostarsi all'interno del menu
- premere  per confermare  
*Di default l'unità di misura della temperatura è °C.*

### 4.3.7 Regolare il volume buzzer

#### Per modificare il volume del comando

- selezionare 
- premere  per modificare le impostazioni
- agire sui tasti   per diminuire o aumentare il valore desiderato
- premere  per confermare  
*Il range di impostazione del volume va da 00 (minimo) a 03 (massimo).*

 Il volume cambia dopo aver confermato la modifica.

## 4.4 Avvertenze

### 4.4.1 Spegnimento per lunghi periodi

In caso di spegnimento stagionale o per lunghi periodi:



- disattivare l'apparecchio
- posizionare l'interruttore generale dell'impianto su spento

 La funzione antigelo è disattivata.

### 4.4.2 In caso di blocco del comando

 Effettuare questa procedura solamente in caso in cui il comando si blocchi e non risponda più ai comandi.

**In caso di blocco del comando**





- premere contemporaneamente i tasti  e  per circa 10 secondi  
*Compare  sullo schermo accompagnato da un segnale acustico.  
Il comando è stato resettato.*

**4.4.3 Visualizzazione allarmi a display**

 In caso di allarme l'apparecchio mantiene comunque delle funzioni attive.

 **Per accedere al menu impostazioni è prima necessario accedere al menu base. Vedi paragrafo "Menu base" p. 15.**

**Per visualizzare gli errori sul pannello di comando a muro**

- accedere al menu base
  - premere   
*Compare .*
  - premere   
*Compare .*
- Premere  per accedere al menu  
Successivamente compare il numero assegnato al fancoil e il codice allarme.*

**Allarmi visualizzati a display**



- E2 Motore ventilatore interno guasto o scollegato  
*Non è possibile attivare alcun funzionamento dell'apparecchio.*
- E3 Sonda H2/T2 di temperatura acqua scollegata o guasta  
*Non è possibile attivare alcun funzionamento dell'apparecchio.*
- E5 Sonda H4/T3 dell'acqua per il riscaldamento scollegata o guasta  
*Non è possibile attivare alcun funzionamento dell'apparecchio.*
- E6 Temperatura acqua non idonea con impostazione della funzione stagione automatica  
*Il fancoil esegue le funzioni di riscaldamento e di raffreddamento in modo scorretto. Non è possibile attivare alcun funzionamento dell'apparecchio.*
- E8 Allarme errore di comunicazione  
*Errore di comunicazione tra il pannello di comando a muro e il fancoil. Non è possibile attivare alcun funzionamento dell'apparecchio.*
- h2o Temperatura acqua non idonea  
*In riscaldamento la temperatura dell'acqua è inferiore a 30 °C  
In raffreddamento la temperatura dell'acqua è superiore a 20 °C.*

 L'errore E8 viene visualizzato senza effettuare la procedura di visualizzazione degli errori sul pannello di comando a muro

**4.4.4 Reset allarme pulizia filtri**

 Il simbolo  lampeggiante indica che è necessaria la pulizia dei filtri.

**Dopo aver sostituito i filtri, è necessario resettare il conteggio delle ore di utilizzo dei filtri**

- premere  per circa 8 secondi  
*Il simbolo  scompare.*



## ANOMALIE E RIMEDI

### 5.1 Avvertenze preliminari

**⚠ Per le informazioni di dettaglio degli accessori fare riferimento alla sezione "Codifica accessori" p. 5.**

**In caso si riscontrasse una delle seguenti anomalie:**

- la ventilazione non si attiva anche se nel circuito idraulico è presente acqua calda o fredda
- l'apparecchio perde acqua in funzione riscaldamento
- l'apparecchio perde acqua nella sola funzione di raffreddamento
- l'apparecchio emette un rumore eccessivo
- sono presenti formazioni di rugiada sul pannello frontale

**Seguire le seguenti istruzioni:**

- staccare immediatamente l'alimentazione elettrica
- chiudere i rubinetti dell'acqua
- contattare un centro di assistenza autorizzato o personale professionalmente qualificato

**⚠** Gli interventi devono essere eseguiti da un installatore qualificato o da un centro di assistenza specializzato.

**⊖** È vietato intervenire personalmente.

### 5.2 Tabella anomalie e rimedi

Effetto	Causa	Rimedio
La ventilazione si attiva in ritardo rispetto alle nuove impostazioni di temperatura o di funzione.	La valvola di circuito richiede un certo tempo per la sua apertura e quindi per far circolare l'acqua calda o fredda nell'apparecchio.	Attendere 2 o 3 minuti per l'apertura della valvola del circuito.
L'apparecchio non attiva la ventilazione.	Manca acqua calda o fredda nell'impianto.	Verificare che la caldaia o il refrigeratore d'acqua siano in funzione.
La ventilazione non si attiva anche se nel circuito idraulico è presente acqua calda o fredda.	La valvola idraulica rimane chiusa.	Smontare il corpo valvola e verificare se si ripristina la circolazione dell'acqua.
	Il motore di ventilazione è bloccato o bruciato.	Controllare lo stato di funzionamento della valvola alimentandola separatamente a 230 V. Se si dovesse attivare, il problema può essere nel controllo elettronico.
	I collegamenti elettrici non sono corretti.	Verificare gli avvolgimenti del motore e la libera rotazione della ventola.
L'apparecchio perde acqua in funzione riscaldamento.	Perdite nell'allacciamento idraulico dell'impianto.	Verificare i collegamenti elettrici.
	Perdite nel gruppo valvole.	Controllare la perdita e stringere a fondo i collegamenti.
Sono presenti formazioni di rugiada sul pannello frontale.	Isolanti termici staccati.	Verificare lo stato delle guarnizioni.
Sono presenti alcune gocce d'acqua sulla griglia di uscita aria.	In situazioni di elevata umidità relativa ambientale (>60%) si possono verificare dei fenomeni di condensa, specialmente alle minime velocità di ventilazione.	Controllare il corretto posizionamento degli isolanti termoacustici con particolare attenzione a quello anteriore sopra la batteria aleata.
L'apparecchio perde acqua nella sola funzione di raffreddamento.	La bacinella condensa è ostruita.	Appena l'umidità relativa tende a scendere il fenomeno scompare. In ogni caso l'eventuale caduta di alcune gocce d'acqua all'interno dell'apparecchio non sono indice di malfunzionamento.
	Lo scarico della condensa non ha la necessaria pendenza per il corretto drenaggio.	Versare lentamente una bottiglia d'acqua nella parte bassa della batteria per verificare il drenaggio; nel caso pulire la bacinella e/o migliorare la pendenza del tubo di drenaggio.
	Le tubazioni di collegamento ed i gruppo valvole non sono ben isolati.	Controllare l'isolamento delle tubazioni.
L'apparecchio emette un rumore eccessivo.	La ventola tocca la struttura.	Verificare
	La ventola è sbilanciata.	Lo sbilanciamento determina eccessive vibrazioni della macchina: sostituire la ventola.
	Verificare lo sporco dei filtri ed eventualmente pulirli	Eseguire la pulizia dei filtri

## MANUTENZIONE

La manutenzione periodica è fondamentale per mantenere l'apparecchio efficiente, sicuro ed affidabile nel tempo.

### 6.1 Avvertenze preliminari

#### Prima di ogni intervento di pulizia e manutenzione:

- scollegare l'apparecchio dalla rete elettrica posizionando l'interruttore generale dell'impianto su OFF
- aspettare il raffreddamento dei componenti per evitare il pericolo di scottature

⊖ È vietato qualsiasi intervento tecnico o di pulizia, prima di aver scollegato l'unità dalla rete di alimentazione elettrica.

⚠ Verificare l'assenza di tensione prima di operare.

⚠ Dopo aver effettuato le operazioni di manutenzione necessarie, ripristinare le condizioni originali.

#### ⚠ Avvertenze:

- Non appoggiarsi o sedersi sulla scocca del ventilconvettore per evitare di danneggiare l'apparecchio.
- Non muovere manualmente l'aletta orizzontale di uscita aria. Per compiere questa operazione servirsi sempre del telecomando.
- Nel caso vi fossero perdite d'acqua dall'apparecchio, spegnere immediatamente il ventilconvettore e togliere l'alimentazione elettrica. Chiamare quindi il centro assistenza più vicino.
- L'apparecchio non deve essere mai installato in locali dove si sviluppano gas esplosivi o dove vi sono condizioni di umidità e temperatura fuori dai limiti massimi definiti sul manuale d'installazione.
- Pulire regolarmente il filtro dell'aria.

### 6.2 Manutenzione ordinaria

⚠ La manutenzione periodica è fondamentale per mantenere l'apparecchio efficiente, sicuro ed affidabile nel tempo.

Effettuare la pulizia:

- con periodicità semestrale

#### Prima di ogni intervento di pulizia e manutenzione:

- scollegare l'apparecchio dalla rete elettrica posizionando l'interruttore generale dell'impianto su "OFF"

⚠ Aspettare il raffreddamento dei componenti per evitare il pericolo di scottature.

⚠ Dopo aver effettuato le operazioni di manutenzione necessarie, ripristinare le condizioni originali.

⊖ È vietato aprire gli sportelli di accesso ed effettuare qualsiasi intervento tecnico o di pulizia, prima di aver scollegato l'apparecchio dalla rete di alimentazione elettrica posizionando l'interruttore generale dell'impianto su "OFF".

#### 6.2.1 Pulizia esterna

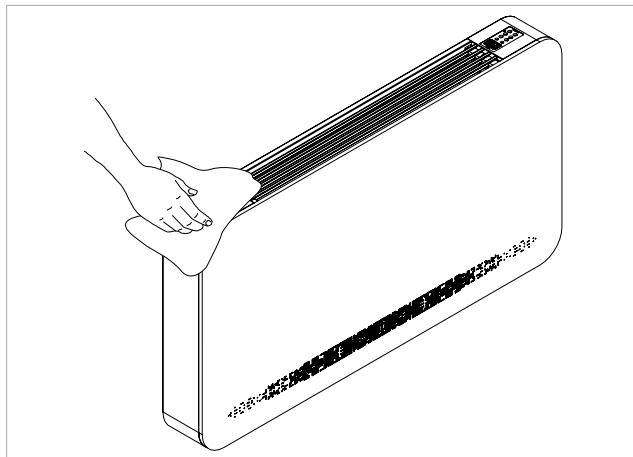

Pulire la superficie esterna dell'apparecchio con un panno morbido e inumidito d'acqua.

⚠ Non utilizzare spugne abrasive o detersivi abrasivi o corrosivi per non danneggiare le superfici verniciate.

⚠ Prima di ogni intervento di pulizia e manutenzione scollegare l'unità dalla rete elettrica spegnendo l'interruttore generale di alimentazione.

### 6.3 Pulizia filtro aspirazione aria

#### La pulizia del filtro va effettuata:

- dopo un periodo di funzionamento continuo, considerando la concentrazione di impurità nell'aria

- quando si vuole riavviare l'impianto dopo un periodo di inattività

1. Mobile di copertura  
2. Filtro aspirazione aria

3. Linguette in plastica

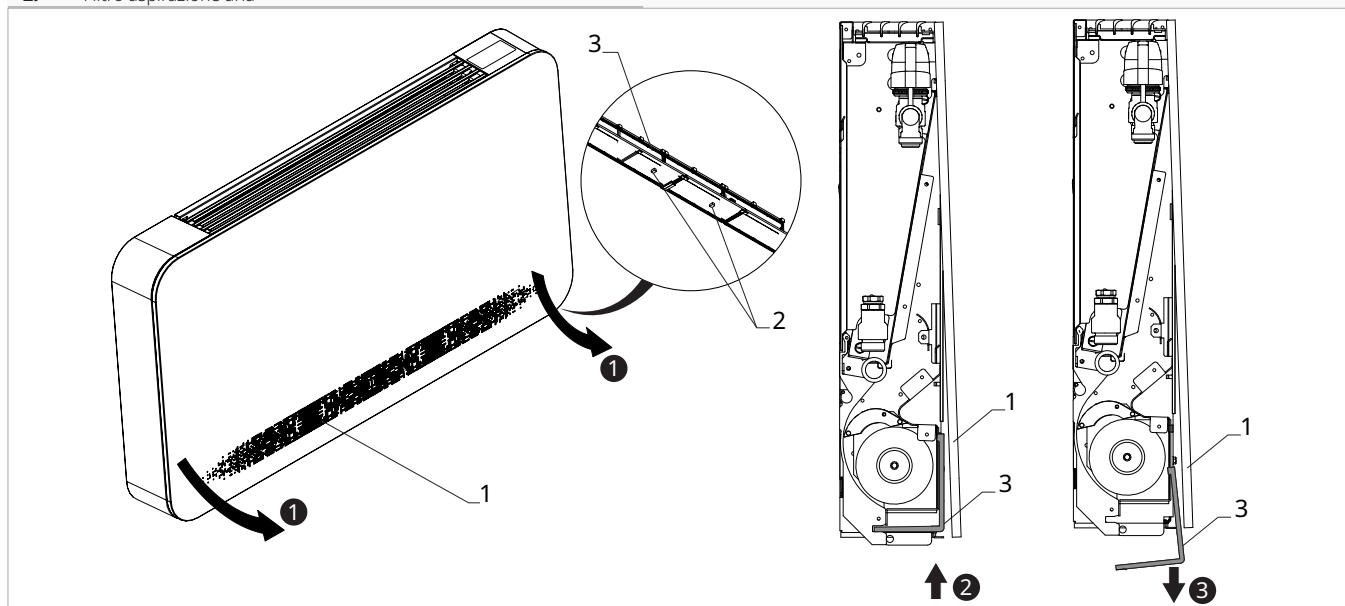

#### Per rimuovere il filtro:

- distanziare la parte inferiore del mobile di copertura tirandolo verso di se
- spingere verso l'alto le linguette in plastica presenti nella parte inferiore del filtro
- sganciare il filtro dalla propria sede
- estrarre il filtro tirandolo verso il basso

#### Per rimontare il filtro:

- procedere in modo inverso

⚠ Verificare il corretto montaggio del filtro.

⊖ É vietato l'uso dell'apparecchio senza filtro.

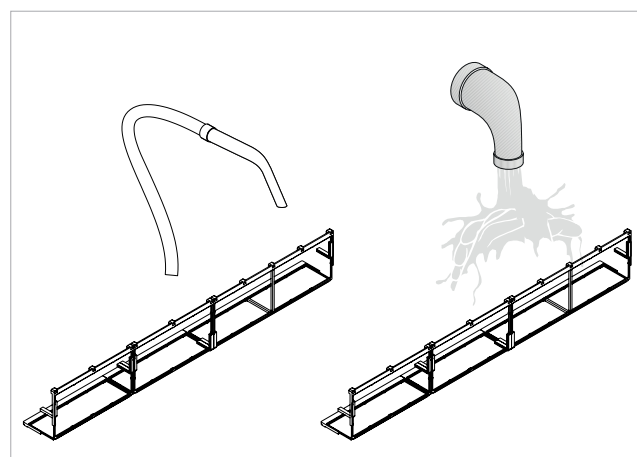

#### Per pulire i filtri:

- utilizzare un aspirapolvere
- aspirare la polvere
- lavare il filtro sotto acqua corrente
- lasciare asciugare

## 6.4 Consigli per il risparmio energetico

Per un corretto funzionamento dell'apparecchio ed un maggiore risparmio energetico:

- mantenere costantemente puliti i filtri
- tenere chiuse, per quanto possibile, porte e finestre dei locali da climatizzare
- limitare, in estate, l'irradiazione diretta dei raggi solari negli ambienti da climatizzare mediante schermature esterne (aggetti, tende, tapparelle, ecc.)



**innova**

INNOVA S.r.l.  
Via I Maggio 8 - 38089 Storo (TN) - ITALY  
tel. +39.0465.670104 - fax +39.0465.674965  
info@innovaenergie.com