

Manual de uso  
(Traducción de las  
instrucciones originales)

ES



N400649A - Rev.01 - 03/2024

# ..2.0

9-10-12-15 HP DC Inverter  
12-15 HP DC Inverter ELEC 2 kW

*Nos gustaría agradecerle por haber decidido dar su preferencia a un producto fabricado por nuestra empresa.*

*Como podrá comprobar, ha elegido sabiamente ya que ha adquirido un producto que representa la vanguardia en la tecnología de la climatización doméstica*

*Mediante la implementación de las recomendaciones proporcionadas en el manual, gracias al producto que usted ha comprado, podrá disfrutar sin problemas de óptimas condiciones ambientales con menor inversión en términos energéticos.*

INNOVA S.r.l.

## Conformidad

Este equipo es conforme a las directivas Europeas:

- EN 60335-2-40 Seguridad de aparatos electrodomésticos y análogos - Parte 2: Requisitos particulares para bombas de calor eléctricas, acondicionadores de aire y deshumidificadores
- Baja tensión 2014/35/UE
- EMC 2014/30/UE
- RED 2014/53/UE relativa a la armonización de las legislaciones de los Estados miembros relativas a la comercialización de equipos radioeléctricos

- RoHS 2011/65/UE
- 2017/1369/UE relativa a la etiqueta energética
- 2009/125/CE con el reglamento de actuación 206/2012/UE y el reglamento de actuación italiano Decreto Legislativo n.º 15 del 16/02/2011
- Reglamento f-Gas 2014/517/UE relativo a los gases fluorados de efecto invernadero

Y modificaciones posteriores.

**⚠** Para declaraciones de conformidad, certificados y otros detalles de certificación, consulte el sitio web.

## Marcas



# ÍNDICE

<b>1</b>	<b>Codificación</b> .....	<u><a href="#">p. 5</a></u>
1.1	<b>Codificación de accesorios</b> .....	<u><a href="#">p. 5</a></u>
<b>2</b>	<b>General</b> .....	<u><a href="#">p. 6</a></u>
2.1	<b>Información sobre el manual</b> .....	<u><a href="#">p. 6</a></u>
2.1.1	Pictogramas editoriales.....	<u><a href="#">p. 6</a></u>
2.1.2	Pictogramas en el producto.....	<u><a href="#">p. 6</a></u>
2.1.3	Destinatarios.....	<u><a href="#">p. 6</a></u>
2.1.4	Organización del manual.....	<u><a href="#">p. 6</a></u>
2.2	<b>Eliminación</b> .....	<u><a href="#">p. 7</a></u>
2.3	<b>Advertencias generales</b> .....	<u><a href="#">p. 7</a></u>
<b>3</b>	<b>Unidad con panel táctil y mando a distancia</b> .....	<u><a href="#">p. 8</a></u>
3.1	<b>Interfaz</b> .....	<u><a href="#">p. 8</a></u>
3.1.1	Descripción.....	<u><a href="#">p. 8</a></u>
3.1.2	Pantalla táctil.....	<u><a href="#">p. 8</a></u>
3.1.3	Mando a distancia.....	<u><a href="#">p. 9</a></u>
3.2	<b>Funciones principales</b> .....	<u><a href="#">p. 9</a></u>
3.2.1	Encendido general.....	<u><a href="#">p. 9</a></u>
3.2.2	Configurar el modo de funcionamiento.....	<u><a href="#">p. 9</a></u>
3.2.3	Ponga en modo stand-by.....	<u><a href="#">p. 9</a></u>
3.2.4	Configurar la temperatura ambiente.....	<u><a href="#">p. 10</a></u>
3.2.5	Función Automática.....	<u><a href="#">p. 10</a></u>
3.2.6	Regulación de la velocidad de ventilación.....	<u><a href="#">p. 10</a></u>
3.2.7	Función Deshumidificación.....	<u><a href="#">p. 10</a></u>
3.2.8	Función Ventilación.....	<u><a href="#">p. 10</a></u>
3.2.9	Función Nocturna.....	<u><a href="#">p. 10</a></u>
3.2.10	Función Control del deflector móvil.....	<u><a href="#">p. 10</a></u>
3.2.11	Bloqueo de teclas.....	<u><a href="#">p. 11</a></u>
3.3	<b>Menú base</b> .....	<u><a href="#">p. 11</a></u>
3.3.1	Opciones del menú.....	<u><a href="#">p. 11</a></u>
3.3.2	Escala.....	<u><a href="#">p. 11</a></u>
3.3.3	Volumen de la señal acústica.....	<u><a href="#">p. 11</a></u>
3.3.4	Offset de temperatura en modo Calefacción.....	<u><a href="#">p. 11</a></u>
3.3.5	Offset de temperatura en modo Refrigeración.....	<u><a href="#">p. 11</a></u>
3.4	<b>Advertencia</b> .....	<u><a href="#">p. 11</a></u>
3.4.1	Control del aparato en caso de no disponer de mando a distancia.....	<u><a href="#">p. 11</a></u>
3.4.2	Visualización de alarmas en la pantalla.....	<u><a href="#">p. 11</a></u>
<b>4</b>	<b>Controles de la serie M7 EEB749</b> .....	<u><a href="#">p. 13</a></u>
4.1	<b>Interfaz</b> .....	<u><a href="#">p. 13</a></u>
4.1.1	Descripción.....	<u><a href="#">p. 13</a></u>
4.1.2	Pantalla.....	<u><a href="#">p. 13</a></u>

4.1.3	Función de las teclas . . . . .	<u>p. 13</u>
<b>4.2</b>	<b>Funciones principales . . . . .</b>	<b><u>p. 14</u></b>
4.2.1	Encendido general . . . . .	<u>p. 14</u>
4.2.2	Ponga en modo stand-by . . . . .	<u>p. 14</u>
4.2.3	Configurar la temperatura ambiente . . . . .	<u>p. 14</u>
4.2.4	Función Automática . . . . .	<u>p. 14</u>
4.2.5	Funcionamiento en modo Calefacción . . . . .	<u>p. 14</u>
4.2.6	Funcionamiento en modo Refrigeración . . . . .	<u>p. 14</u>
4.2.7	Establecer la velocidad de ventilación Mínima . . . . .	<u>p. 14</u>
4.2.8	Establecer la velocidad de ventilación Media . . . . .	<u>p. 14</u>
4.2.9	Establecer la velocidad de ventilación Máxima . . . . .	<u>p. 14</u>
4.2.10	Configurar el bloqueo de teclas . . . . .	<u>p. 14</u>
<b>4.3</b>	<b>Menú base . . . . .</b>	<b><u>p. 15</u></b>
4.3.1	Opciones del menú . . . . .	<u>p. 15</u>
4.3.2	Configurar el offset de la sonda AIR . . . . .	<u>p. 15</u>
4.3.3	Configurar el valor de offset de la sonda RH . . . . .	<u>p. 15</u>
4.3.4	Configurar el valor de referencia de la humedad . . . . .	<u>p. 15</u>
4.3.5	Configurar la histéresis de la humedad . . . . .	<u>p. 15</u>
4.3.6	Escala . . . . .	<u>p. 15</u>
4.3.7	Regular el volumen . . . . .	<u>p. 15</u>
<b>4.4</b>	<b>Advertencia . . . . .</b>	<b><u>p. 15</u></b>
4.4.1	En caso de bloqueo . . . . .	<u>p. 15</u>
4.4.2	Visualización de alarmas en el panel de control de pared . . . . .	<u>p. 16</u>
<b>5</b>	<b>Mantenimiento . . . . .</b>	<b><u>p. 17</u></b>
<b>5.1</b>	<b>Advertencias preliminares. . . . .</b>	<b><u>p. 17</u></b>
5.1.1	Advertencias específicas R32 . . . . .	<u>p. 17</u>
<b>5.2</b>	<b>Mantenimiento ordinario . . . . .</b>	<b><u>p. 17</u></b>
5.2.1	Limpieza exterior . . . . .	<u>p. 17</u>
5.2.2	Limpieza del cartucho . . . . .	<u>p. 17</u>
<b>5.3</b>	<b>Apagado durante un tiempo prolongado . . . . .</b>	<b><u>p. 18</u></b>
<b>5.4</b>	<b>Consejos para el ahorro energético . . . . .</b>	<b><u>p. 18</u></b>
<b>6</b>	<b>Problemas y soluciones . . . . .</b>	<b><u>p. 19</u></b>
<b>6.1</b>	<b>Tabla de problemas y soluciones . . . . .</b>	<b><u>p. 19</u></b>
<b>6.2</b>	<b>Diagnóstico de problemas. . . . .</b>	<b><u>p. 19</u></b>
6.2.1	Aspectos funcionales que no deben interpretarse como problemas . . . . .	<u>p. 19</u>
	Contacto de presencia CP abierto . . . . .	<u>p. 19</u>
<b>6.3</b>	<b>Indicador de nivel máximo de recogida de condensado . . . . .</b>	<b><u>p. 19</u></b>
<b>6.4</b>	<b>Uso del aparato . . . . .</b>	<b><u>p. 20</u></b>
<b>7</b>	<b>Información técnica . . . . .</b>	<b><u>p. 21</u></b>
<b>7.1</b>	<b>Declaración de conformidad RED. . . . .</b>	<b><u>p. 21</u></b>
<b>7.2</b>	<b>Seguridad . . . . .</b>	<b><u>p. 21</u></b>
<b>7.3</b>	<b>Declaración de conformidad de la FCC. . . . .</b>	<b><u>p. 21</u></b>
7.3.1	Advertencia . . . . .	<u>p. 21</u>
7.3.2	Notas sobre la comunicación WiFi . . . . .	<u>p. 21</u>

# CODIFICACIÓN

**⚠ El siguiente manual se refiere a los productos:**

- ..2.0 MINI - 09 HP DC INVERTER
- ..2.0 - 10 HP DC INVERTER
- ..2.0 - 12 HP DC INVERTER
- ..2.0 MAXI - 15 HP DC INVERTER
- ..2.0 ELEC 2 KW - 12 HP DC INVERTER
- ..2.0 ELEC 2 KW - 15 HP DC INVERTER

## 1.1 Codificación de accesorios

	Descripción del accesorio	Productos que pueden combinarse	Código
<b>Mandos murales serie M7</b>			
<b>Mandos</b>			
	Panel de control electrónico LED con interfaz táctil, instalación mural completa con termostato y sonda de temperatura ambiente y humedad relativa. Conexión por cable.. Color blanco	Todos	EEB749II

## GENERAL

## 2.1 Información sobre el manual

Este manual ha sido diseñado con el objetivo de proporcionar todas las explicaciones necesarias para la correcta gestión del dispositivo.

- ⚠ Este folleto de instrucciones es parte integral del dispositivo y, por lo tanto, debe ser conservado cuidadosamente y SIEMPRE acompañar al dispositivo, incluso en caso de su transferencia a otro propietario o usuario, o su traslado a otra instalación. En caso de daño, pérdida, descargue una copia desde el sitio web.
- ⚠ Lea atentamente este manual antes de proceder con cualquier operación y siga cuidadosamente lo descrito en los capítulos individuales.
- ⚠ La empresa fabricante no se hace responsable por daños a personas o bienes derivados del incumplimiento de las normas contenidas en este folleto.
- ⚠ Documento reservado por ley con prohibición de reproducción o transmisión a terceros sin la autorización explícita de la empresa.

### 2.1.1 Pictogramas editoriales

Los pictogramas presentados en el siguiente capítulo permiten proporcionar de manera rápida y unívoca la información necesaria para la correcta utilización de la máquina en condiciones de seguridad.

#### Relativos a la seguridad

- ⚠ **Advertencia de alto riesgo (texto en negrita)**
  - Indica que la operación descrita presenta, si no se realiza respetando las normativas de seguridad, el riesgo de sufrir importantes daños físicos, muerte, graves daños al dispositivo y/o al medio ambiente.
- ⚠ Advertencia de bajo riesgo (texto normal)
  - Indica que la operación descrita presenta, si no se realiza respetando las normativas de seguridad, el riesgo de sufrir daños físicos, al dispositivo y/o al medio ambiente de menor gravedad.
- ⊘ Prohibición (texto normal)
  - Señala acciones que no deben realizarse en absoluto.
- ⓘ **Informaciones importantes (texto en negrita)**
  - Indica información importante que se debe tener en cuenta durante las operaciones que se están llevando a cabo.

#### En los textos

- procedimientos
- listas

#### En paneles de control

- acciones requeridas
- Respuestas esperadas después de una acción.*

#### En las figuras

- 1 Los números indican los componentes individuales.
- A Las letras mayúsculas indican un conjunto de componentes.
- ① Los números blancos en círculo negro indican una serie de acciones que deben llevarse a cabo en secuencia.
- Ⓐ La letra negra en círculo blanco identifica una imagen cuando hay varias imágenes en la misma figura.

### 2.1.2 Pictogramas en el producto

En algunas partes del aparato se utilizan los símbolos:

#### Relativos a la seguridad

- ⚠ **Atención peligro de electricidad**
  - Indica a las personas involucradas la presencia de electricidad y el riesgo de sufrir una descarga eléctrica.

### 2.1.3 Destinatarios

#### Usuario

Una persona no experta capaz de operar el producto en condiciones seguras para las personas, el producto y el medio ambiente, interpretar un diagnóstico elemental de fallas y condiciones de funcionamiento anormales, realizar operaciones simples de ajuste, verificación y mantenimiento.

#### Instalador

Persona experta y capacitada para posicionar y conectar hidráulica, eléctrica, etc. la unidad al sistema: es responsable de la movilización y la correcta instalación según lo indicado por el presente manual y la normativa nacional vigente.

#### Centro de Asistencia Técnica

Persona experta, cualificada y autorizada directamente por la fábrica para llevar a cabo todas las operaciones de mantenimiento ordinario y extraordinario, así como cualquier ajuste, control, reparación y sustitución de piezas que pueda ser necesario durante la vida útil de la unidad.

### 2.1.4 Organización del manual

El manual está dividido en secciones, cada una de ellas dedicada a uno o varios grupos objetivo.

#### Codificación

Está dirigido a todos los destinatarios.

Contiene la lista de productos y/o accesorios a los que se hace referencia en el manual.

#### General

Está dirigido a todos los destinatarios.

Contiene información general y advertencias importantes que deben conocerse antes de instalar y utilizar el aparato.

#### Mandos

Está dirigido a todos los destinatarios.

Contiene secciones divididas por tipo de control e información útil para el uso de las funciones principales.

### Mantenimiento y Problemas y soluciones

Está dirigido a todos los destinatarios. Contiene advertencias específicas e información útil para operaciones de mantenimiento ordinario.

## 2.2 Eliminación

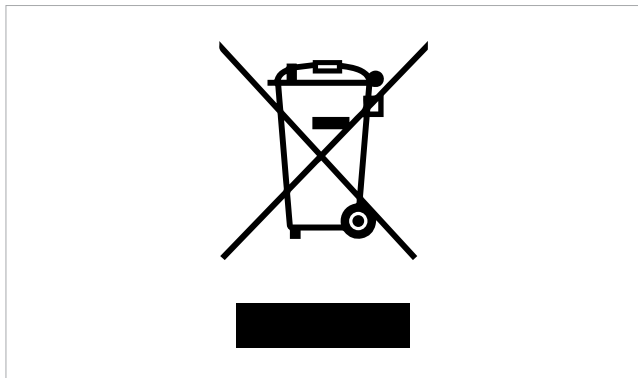

El símbolo que aparece en el producto o en el embalaje indica que no debe considerarse como basura doméstica, sino que debe llevarse a un punto de recogida adecuado para el reciclaje de aparatos eléctricos y electrónicos.

La eliminación correcta de este aparato evita efectos perjudiciales para las personas y el medio ambiente y fomenta la reutilización de materias primas preciosas.

Para obtener más detalles sobre el reciclaje de este producto, póngase en contacto con los servicios municipales, el servicio local de gestión de residuos o la empresa a la que ha comprado el producto.

La eliminación ilegal del producto comporta las sanciones administrativas previstas en la normativa actual.

Esto solo es válido en los estados miembros de la Unión Europea.

## 2.3 Advertencias generales

- ⚠ Esta indicación forma parte del manual del aparato.
- ⚠ Sin perjuicio de las características esenciales que se describen en este manual, el fabricante se reserva el derecho de aportar modificaciones en cualquier momento a los modelos de su propiedad con el fin de mejorar el producto. El fabricante no está obligado a incorporar modificaciones a los aparatos fabricados con anterioridad, que ya haya entregado o que esté fabricando.
- ⚠ Las operaciones de reparación o mantenimiento las tiene que realizar el Servicio Técnico o personal cualificado, que debe seguir en todo momento todo lo previsto en este manual. No modifique ni manipule el aparato ya que podría dar lugar a situaciones de peligro, y el fabricante del aparato no se hará responsable de los daños causados.
- ⚠ Ningún obstáculo u objeto estructural (mobiliario, cortinas, plantas, hojas, etc.) deberá obstruir jamás la salida normal de aire tanto por las rejillas interiores como por las exteriores.
- ⚠ No coloque ningún recipiente encima del aparato, especialmente si contiene líquidos, ya que esto podría provocar un cortocircuito o dañar el aparato y exponerle a riesgo de electrocución.
- ⚠ No se apoye en el aparato.
- ⚠ Si el aparato presenta fugas de agua, habrá que apagarlo de inmediato y desconectarlo de la red eléctrica. Llame al Centro de Servicio Técnico.
- ⚠ Cuando sustituya componentes, utilice recambios originales exclusivamente.

## UNIDAD CON PANEL TÁCTIL Y MANDO A DISTANCIA

**⚠ El control del panel táctil viene instalado de serie en la unidad.**

**⚠** Si la unidad con panel táctil y mando a distancia se combina con un mando para control de pared serie M7 (Cód. EEB749II) solo se pueden cambiar las funciones mediante el mando para control de pared.

**⚠** La pantalla de la máquina funciona en modo de solo lectura.

### 3.1 Interfaz

#### 3.1.1 Descripción

El control del panel táctil se suministra de serie en la máquina, no requiere conexiones y permite:

- mostrar el estado de funcionamiento
- mostrar alarmas (si las hay)
- seleccione las distintas funciones

El mando a distancia permite:

- seleccione las distintas funciones

**⚠** El mando a distancia suministrado con el aparato se ha diseñado para darle la máxima resistencia y una funcionalidad excepcional.

**⚠** Las teclas del mando a distancia y la pantalla táctil realizan las mismas funciones.

**⚠** Manipúlelo con cuidado.

**⚠** Advertencias:

- no exponga el mando a distancia a la lluvia ni al contacto con líquidos
- no exponga el mando a distancia a la luz solar
- manipúlelo con cuidado, evitando impactos fuertes o caídas sobre superficies duras
- no coloque obstáculos entre el mando a distancia y el aparato durante el uso

**⚠** Si se utilizan otros aparatos equipados con mando a distancia en la misma habitación (TV, radio, equipos estéreo, etc.), pueden producirse interferencias.

**⚠** Las lámparas electrónicas y fluorescentes pueden interferir con las comunicaciones entre el mando a distancia y el aparato.

**⚠** Retire las pilas si el mando a distancia no se utiliza durante un tiempo prolongado.

#### 3.1.2 Pantalla táctil

Teclas y funciones relacionadas.

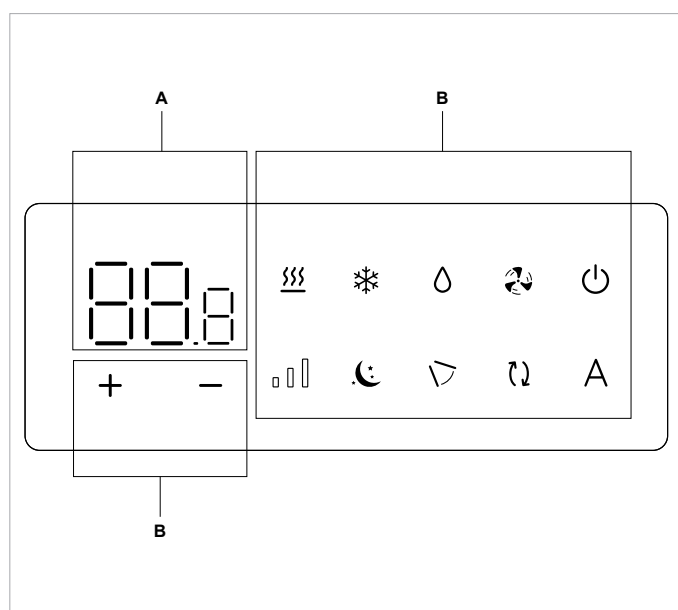

<b>A</b>	Área de la pantalla
<b>B</b>	Área de las teclas
	Indica el valor de referencia establecido
	Permite aumentar la temperatura configurada
	Permite reducir la temperatura configurada
	Permite seleccionar el modo de funcionamiento Calefacción
	Permite seleccionar el modo de funcionamiento Refrigeración
	Permite activar la función Deshumidificación
	Permite activar la función Ventilación
	Permite activar o desactivar la unidad
	Permite controlar la velocidad de ventilación
	Permite activar la función Nocturna
	Permite activar la función Control del deflector móvil
	Permite activar la función Cambio de aire (no visible en la máquina básica)
	Permite activar la función Automática



### 3.1.3 Mando a distancia

Teclas y funciones relacionadas.

	Permite aumentar la temperatura configurada
	Permite reducir la temperatura configurada
	Permite activar o desactivar la unidad
	Permite activar la función Automática
	Permite activar la función Ventilación
	Permite activar la función Nocturna
	Permite activar la función Control del deflector móvil
	Permite seleccionar el modo de funcionamiento eligiendo entre Calefacción y Refrigeración
	Permite activar la función Deshumidificación
	Permite controlar la velocidad de ventilación
	Permite activar la función Cambio de aire (no visible en la máquina básica)

### Introducir las pilas

⚠ Para el mando a distancia solo se debe utilizar una pila seca de litio CR2430 de 3 V (incluida en el suministro).

#### Para introducir las pilas:

- abra la tapa situada en la parte posterior del mando a distancia

- ponga las pilas respetando su polaridad
- cierre la tapa

⚠ Las pilas gastadas deben eliminarse únicamente en los puntos de recogida adecuados habilitados por las Autoridades Locales para este tipo de residuos.

## 3.2 Funciones principales

⚠ Las teclas del mando a distancia y la pantalla táctil realizan la misma función.

### 3.2.1 Encendido general

Antes de la activación:

⚠ Asegúrese de que el aparato esté conectado a la red eléctrica.

⚠ Si hay un interruptor general en la línea de alimentación, encienda el sistema insertando el interruptor.

Para controlar el aparato con el mando a distancia o la pantalla táctil:

- inserte el enchufe de alimentación del aparato en la toma del sistema

#### Para activar

- mantenga pulsado durante 2 segundos

*El dispositivo se enciende.*

*En los tres dígitos de la pantalla se muestra el valor de referencia establecido.*

#### Uso correcto del mando a distancia:

- Apunte la parte frontal del mando a distancia hacia la pantalla de la unidad; la recepción del comando se confirma mediante la emisión de un sonido y la visualización correspondiente en la pantalla.
- La distancia máxima a la que se pueden recibir comandos es de aprox. 8 metros.

### 3.2.2 Configurar el modo de funcionamiento

#### Para cambiar el modo de funcionamiento

- mantenga pulsada una de las siguientes teclas durante unos 2 segundos
- El símbolo encendido indica que la función Calefacción está activada.*

⚠ El aparato calienta la habitación con un valor de referencia superior a la temperatura ambiente.

⚠ En este modo de funcionamiento el aparato descongela periódicamente la batería de evaporación. Durante esta fase el aparato no calienta la habitación.

*El símbolo encendido indica que la función Refrigeración está activada.*

⚠ El aparato enfría y deshumidifica la habitación con un valor de referencia inferior a la temperatura ambiente.

⚠ La ventilación se mantiene incluso si se alcanza el valor de referencia.

### 3.2.3 Ponga en modo stand-by

#### Para poner en modo stand-by

- mantenga pulsado durante unos 2 segundos
- El dispositivo se apaga.*

⚠ En caso de parada prolongada del aparato:

- desactive el aparato
- desconecte el interruptor principal
- quite el enchufe de la toma de corriente

⚠ El aparato está equipado con una memoria para que no se pierdan todos los ajustes en caso de apagado o de corte de corriente.

### 3.2.4 Configurar la temperatura ambiente

#### Para configurar la temperatura ambiente

- actúe en para aumentar o disminuir el valor deseado  
*El valor se modifica.*

⚠ El rango de regulación de la temperatura va de 16 °C a 31 °C, con resolución de 0,5 °C.

⚠ Establecer temperaturas demasiado bajas o demasiado altas es perjudicial para la salud y supone un gasto innecesario de energía.

### 3.2.5 Función Automática

#### Para seleccionar la función Automática

- mantenga pulsado durante unos 2 segundos  
*El símbolo encendido indica que la función Automática está activada.*

⚠ La velocidad de ventilación se ajusta automáticamente para lograr un confort óptimo. El aparato selecciona automáticamente el modo de funcionamiento y la velocidad de ventilación en función de la temperatura establecida.

### 3.2.6 Regulación de la velocidad de ventilación

#### Para regular la velocidad de ventilación

- pulse en secuencia para regular la velocidad de ventilación
  - Velocidad de ventilación Mínima.
  - Velocidad de ventilación Media.
  - Velocidad de ventilación Máxima.
  - La luz intermitente indica la velocidad de ventilación Booster.

⚠ La velocidad de ventilación Booster:

- solo está disponible para funcionamiento en Calefacción y Refrigeración
- solo se activa durante 90 minutos
- 90 minutos después, la función Automática se configura durante 30 minutos y no es posible volver a seleccionar la velocidad de ventilación Booster
- 30 minutos después, se puede volver a seleccionar la velocidad de ventilación Booster

⚠ Esta función no está disponible para las funciones:

- Deshumidificación
- Nocturna

### 3.2.7 Función Deshumidificación

#### Para seleccionar la función Deshumidificación

- mantenga pulsado durante unos 2 segundos  
*El símbolo encendido indica que la función Deshumidificación está activada.*

⚠ En este modo de funcionamiento el aparato deshumidifica la habitación.

⚠ En este modo de funcionamiento se ignoran los ajustes de velocidad y el aparato funciona solo a la velocidad mínima.

### 3.2.8 Función Ventilación

#### Para seleccionar la función Ventilación

- mantenga pulsado durante unos 2 segundos  
*El símbolo indica que la función Ventilación está activada.*

⚠ En este modo de funcionamiento el compresor nunca se activa y el aparato no interviene sobre la temperatura ni sobre la humedad. La única acción posible es elegir la velocidad de ventilación.

### 3.2.9 Función Nocturna

#### Para seleccionar la función Nocturna

- mantenga pulsado durante unos 2 segundos  
*El símbolo indica que la función Nocturna está activada.*

⚠ Este modo de funcionamiento permite maximizar el nivel de silencio del aparato, ahorrar energía eléctrica y regular el bienestar nocturno.

⚠ La velocidad de ventilación se ajusta automáticamente a la velocidad mínima.

⚠ La temperatura configurada cambia automáticamente:

- en la función Calefacción, -1 °C una hora después de la activación y -1 °C dos horas después
- en la función Refrigeración, +1 °C una hora después de la activación y +1 °C dos horas después
- 2 horas después la temperatura establecida ya no se modifica
- 6 horas después el aparato se pone en modo stand-by

⚠ Esta función no está disponible para las funciones:

- Deshumidificación
- Ventilación
- Automática

⚠ Esta función se puede desactivar en cualquier momento volviendo a pulsar la tecla.

### 3.2.10 Función Control del deflector móvil

#### Para activar la función Control del deflector móvil

- mantenga pulsado durante unos 2 segundos  
*El símbolo indica que la función Control del deflector móvil está activada.  
Se activa la oscilación continua del deflector móvil de salida de aire.*

⚠ No se debe forzar nunca manualmente el movimiento del deflector móvil.

⊖ No se debe forzar nunca manualmente el movimiento del deflector móvil.

⚠ En modo Calefacción o Refrigeración, la posición del deflector se restablece cada 30 minutos para evitar que se forme rocío.



Se puede bloquear el deflector móvil en la posición deseada para dirigir el flujo de aire.

#### Para bloquear el deflector móvil y dirigir el flujo de aire

- mantenga pulsado durante unos 2 segundos  
*El símbolo indica que la función Control del deflector móvil está desactivada.  
El deflector móvil de salida de aire se bloquea en la posición deseada.*

### 3.2.11 Bloqueo de teclas

#### Para configurar el bloqueo de teclas

- pulse a la vez  durante unos 5 segundos  
Aparece  para confirmar el bloqueo de las teclas.  
Pulsando cualquier tecla de la pantalla se muestra el mensaje .



 Al configurar el bloqueo de teclas, el mando a distancia también se bloquea.

 Todos los ajustes están deshabilitados para el usuario.

 Repita la secuencia para volver a desbloquear el control.

## 3.3 Menú base



#### Para acceder al menú base

- mantenga pulsado  durante unos 10 segundos  
Aparece .

#### Para moverse dentro del menú o modificar los valores

- utilice 



#### Para seleccionar las opciones del menú y confirmar los cambios

- pulse   
Se selecciona la opción del menú y se accede a los ajustes.  
Los cambios se confirman cuando aparece el símbolo .

#### Para salir de las opciones del menú sin guardar

- pulse   
Se sale de la opción del menú seleccionada.

#### Para salir del menú base

- pulse una vez   
Aparece --.  
- vuelva a pulsar   
Se sale del menú base.

 30 segundos después desde la última acción, la pantalla se apaga.

### 3.3.1 Opciones del menú

CF: Escala

Ub: Volumen de la señal acústica

oH: Offset de temperatura en modo Calefacción

oC: Offset de temperatura en modo Refrigeración

ur: Wi-Fi reset

uP: emparejamiento Wi-Fi

### 3.3.2 Escala

#### Para cambiar la unidad de medida de temperatura

- seleccione 
- seleccione °C o °F  
La unidad de medida predeterminada de la temperatura es °C.

### 3.3.3 Volumen de la señal acústica

#### Para cambiar el volumen del control

- seleccione   
El rango de configuración del volumen va de 00 (mínimo) a 03 (máximo).

 El volumen varía después de confirmar el cambio.

### 3.3.4 Offset de temperatura en modo Calefacción

#### Para configurar el offset de temperatura en modo Calefacción

- seleccione   
El rango de configuración del offset de temperatura en modo Calefacción se encuentra entre -9 °C (mínimo) y 9 °C (máximo).

 El rango para °F es menor, equivale a -5 °C/5 °C.

### 3.3.5 Offset de temperatura en modo Refrigeración

#### Para configurar el offset de temperatura en modo Refrigeración

- seleccione   
El rango de configuración del offset de temperatura en Refrigeración se encuentra entre -9 °C (mínimo) y 9 °C (máximo).

 El rango para °F es menor, equivale a -5 °C/5 °C.



## 3.4 Advertencia

### 3.4.1 Control del aparato en caso de no disponer de mando a distancia

Si se pierde el mando a distancia, se agotan las pilas o se produce una avería, el aparato se puede controlar con las teclas de la pantalla táctil de la máquina.

### 3.4.2 Visualización de alarmas en la pantalla

 En caso de alarma, el aparato sigue manteniendo funciones activas.

 Para señalar las alarmas en el panel táctil se muestra el símbolo  intermitente y el código de alarma.

### Códigos de alarma

- Er01 Sonda de temperatura ambiente desconectada o averiada
- Er02 Error de temperatura del intercambiador interno
- Er03 Error del sensor de temperatura del fluido de salida
- Er04 Error del sensor de temperatura del intercambiador de salida
- Er05 Velocidad del ventilador interno fuera de rango (mín/máx)
- Er06 Velocidad del ventilador externo fuera de rango (mín/máx)
- Er07 Error de comunicación del Driver
- Er08 Error en la sonda de temperatura de impulsión
- Er09 Error en función remota
- Er10 Nivel de condensación en la bandeja demasiado alto
- CP Activación del contacto CP
- Er12 Avería en el driver del compresor
- Er16 Falta de refrigerante / Funcionamiento anómalo de la válvula de 4 vías
- Er17 Funcionamiento anómalo del Driver / Desajuste del compresor
- Er19 Error en la sonda de temperatura de la resistencia
- Er20 Error en la sonda de temperatura del intercambiador externo
- Er22 Alimentación inadecuada
- Er23 Error en la lámpara UV

## CONTROLES DE LA SERIE M7 EEB749

### 4.1 Interfaz

#### 4.1.1 Descripción

Los paneles de control electrónicos LED con interfaz táctil serie M7 para instalación en pared permiten:

- la regulación de la temperatura ambiente
- la gestión de las funciones principales del aparato
- la medición de la temperatura y el grado de humedad
- la regulación de la velocidad del ventilador

Cuentan con:

- memoria interna con almacenamiento de datos incluso en caso de un apagado anormal o corte de energía

⚠ 20 segundos después de la última acción, el brillo del panel se reduce y en la pantalla solo se muestra la temperatura ambiente.

⚠ Cuando se pulsa cualquier tecla, se restablece el máximo brillo.

#### 4.1.2 Pantalla

Estados y alarmas mostradas en la pantalla.

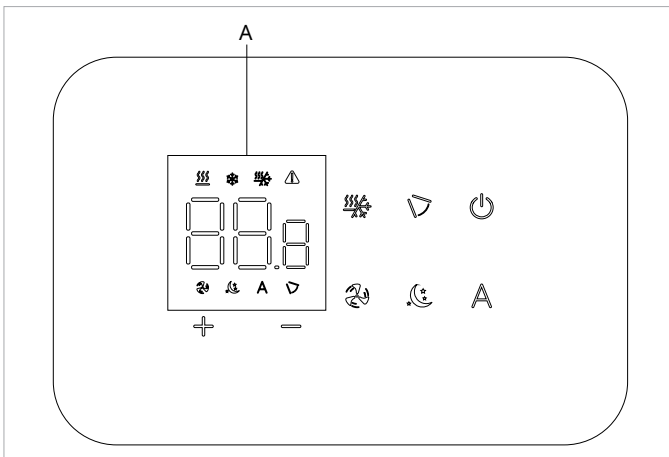

<b>A</b>	Área de la pantalla
BBB	Indica el valor de referencia
⚠	Señalización de alarmas
▶	Función Control del deflector móvil activa
🌀	Función Ventilación activa
❄️	Calefacción / Refrigeración (No se utiliza)
❄️	Modo de funcionamiento Refrigeración activo
🌊	Modo de funcionamiento Calefacción activo
A	Función Automática activa
🌙	Función Nocturna activa

#### 4.1.3 Función de las teclas

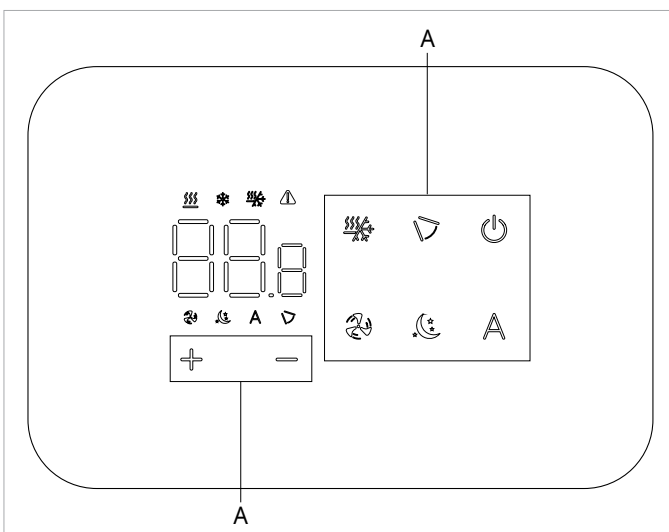

<b>A</b>	Área de las teclas
+	Permite aumentar la temperatura configurada
-	Permite reducir la temperatura configurada
🔌	Permite activar o desactivar la unidad
▶	Permite activar la función Control del deflector móvil
🌀	Permite activar la función Ventilación
❄️	Permite seleccionar el modo de funcionamiento eligiendo entre Calefacción y Refrigeración
A	Permite activar la función Automática
🌙	Permite activar la función Nocturna



## 4.2 Funciones principales

### 4.2.1 Encendido general

Antes de la activación:



- ⚠ Asegúrese de que el control remoto esté conectado a la red eléctrica.
- ⚠ Si hay un interruptor general en la línea de alimentación, encienda el sistema insertando el interruptor.

#### Para activar

- mantenga pulsado  durante unos 2 segundos  
En la pantalla se muestra .  
El dispositivo se enciende.

### 4.2.2 Ponga en modo stand-by



#### Para poner en modo stand-by

- mantenga pulsado  durante unos 2 segundos  
En la pantalla se muestra .  
El control se apaga.

- ⚠ En modo stand-by el control garantiza la función anticongelante.
- ⚠ En caso de temperatura ambiente <5 °C, se activan automáticamente las salidas de la electroválvula de agua caliente y de consentimiento de la caldera.

### 4.2.3 Configurar la temperatura ambiente

#### Para configurar la temperatura ambiente

- actúe en   para aumentar o disminuir el valor deseado  
El valor se modifica.

- ⚠ El rango de regulación de la temperatura va de 16 °C a 31 °C, con resolución de 0,5 °C.
- ⚠ Establecer temperaturas demasiado bajas o demasiado altas es perjudicial para la salud y supone un gasto innecesario de energía.

### 4.2.4 Función Automática



#### Para seleccionar la función Automática

- pulse dos veces .  
Se activa la función Automática.

- ⚠ La velocidad de ventilación se ajusta automáticamente entre un valor mínimo y un valor máximo basándose en un algoritmo tipo PI, según la distancia real desde la temperatura ambiente de referencia.

### 4.2.5 Funcionamiento en modo Calefacción



#### Para seleccionar el funcionamiento Calefacción

- pulse  durante unos 2 segundos  
El símbolo  encendido indica que la función Calefacción está activada.

- ⚠ En la función Calefacción el símbolo está encendido con el valor de referencia superior a la temperatura ambiente.

### 4.2.6 Funcionamiento en modo Refrigeración



#### Para seleccionar el funcionamiento Refrigeración

- pulse  durante unos 2 segundos  
El símbolo  encendido indica que la función Refrigeración está activada.

- ⚠ En la función Calefacción el símbolo está encendido con el valor de referencia inferior a la temperatura ambiente.

### 4.2.7 Establecer la velocidad de ventilación Mínima



#### Para seleccionar la velocidad de ventilación Mínima

- mantenga pulsado  durante unos 2 segundos  
El símbolo  encendido indica que la velocidad de ventilación Media está activada.

- ⚠ La velocidad de ventilación se ajusta automáticamente a la velocidad mínima.

### 4.2.8 Establecer la velocidad de ventilación Media



#### Para seleccionar la velocidad de ventilación Media

- mantenga pulsado  durante unos 2 segundos  
El símbolo  encendido indica que la velocidad de ventilación Media está activada.

- ⚠ La velocidad de ventilación se ajusta automáticamente a la velocidad media.

### 4.2.9 Establecer la velocidad de ventilación Máxima

#### Para seleccionar la velocidad de ventilación Máxima





- mantenga pulsado  durante unos 2 segundos  
El símbolo  encendido indica que la velocidad de ventilación Máxima está activada.

- ⚠ La velocidad de ventilación se ajusta automáticamente a la velocidad máxima.

- ⚠ Una vez alcanzada la temperatura deseada, seleccione un funcionamiento diferente para obtener un mayor confort térmico y acústico.

### 4.2.10 Configurar el bloqueo de teclas

#### Para configurar el bloqueo de teclas

- pulse a la vez   durante unos 3 segundos  
Aparece .  
Pulsando cualquier tecla de la pantalla se muestra el mensaje .



- ⚠ Todos los ajustes están deshabilitados para el usuario.
- ⚠ Repita la secuencia para volver a desbloquear el control.

## 4.3 Menú base



### Para acceder al menú base

- con la pantalla apagada, mantenga pulsada la tecla  durante 10 segundos

*El dispositivo se enciende y aparece .*

- manténgala pulsada hasta que aparezca la indicación 
- suelte la tecla 
- aparece el símbolo .

### Para moverse dentro del menú

- utilice los iconos  

### Para seleccionar las opciones del menú y confirmar los cambios

- pulse el icono 
- Confirmando el cambio se pasa a la opción siguiente.*

### Para salir del menú

- pulse el icono  durante 10 segundos
- o espere 30 segundos para que se apague automáticamente

 30 segundos después desde la última acción, la pantalla se apaga.

### 4.3.1 Opciones del menú

**ot:** Offset de la sonda AIR (ajuste de la sonda de aire)

**ur:** Valor leído por el sensor de H.R.

**ut:** Offset sonda RH

**uS:** Valor de referencia de la humedad

**uI:** Histéresis de la humedad

**CF:** Escala





**ub:** Volumen de la señal acústica

**uu:** No se utiliza

**uP:** No se utiliza

### 4.3.2 Configurar el offset de la sonda AIR

#### Para configurar la regulación de la sonda de aire

- seleccione 
- pulse  para cambiar la configuración
- aumente o disminuya el valor con los iconos  
- pulse  para confirmar





*Por defecto está configurado en 0.*

*El rango de configuración va desde un mínimo de -12,0 °C hasta un máximo de 12,0 °C.*

### 4.3.3 Configurar el valor de offset de la sonda RH





 Las modificaciones solo pueden realizarse tras haber encontrado desviaciones reales respecto a una medición real efectuada con un equipo profesional.

#### Para configurar la regulación de la sonda RH

- seleccione 
- pulse  para cambiar la configuración
- aumente o disminuya el valor con los iconos  
- pulse  para confirmar

### 4.3.4 Configurar el valor de referencia de la humedad





#### Para configurar el valor de referencia de la humedad

- seleccione 
- pulse  para cambiar la configuración
- aumente o disminuya el valor con los iconos  
- pulse  para confirmar

*El rango de configuración varía del 20,0% al 90,0%.*

### 4.3.5 Configurar la histéresis de la humedad



#### Para configurar la histéresis de la humedad

- seleccione 
- pulse  para cambiar la configuración
- aumente o disminuya el valor con los iconos  
- pulse  para confirmar

*El rango de configuración va desde un mínimo de 1 hasta un máximo de 30.*

### 4.3.6 Escala





#### Para cambiar la unidad de medida de temperatura

- seleccione 
- pulse  para cambiar la configuración
- seleccione °C o °F
- pulse  para confirmar

*La unidad de medida predeterminada de la temperatura es °C.*

### 4.3.7 Regular el volumen

#### Para cambiar el volumen del control

- seleccione 
- pulse  para cambiar la configuración
- aumente o disminuya el valor con los iconos  
- pulse  para confirmar

*El rango de configuración del volumen va de 00 (mínimo) a 03 (máximo).*



 El volumen varía después de confirmar el cambio.

## 4.4 Advertencia

### 4.4.1 En caso de bloqueo

 Realice este procedimiento solo si el control se bloquea y ya no responde a los comandos.

#### **En caso de bloqueo del control**

- pulse simultáneamente las teclas  y  durante unos 10 segundos

*Aparece  en la pantalla acompañado de una señal acústica.*

*El aparato se ha restablecido.*

#### **4.4.2 Visualización de alarmas en el panel de control de pared**

 En caso de alarma, el aparato sigue manteniendo funciones activas.

 Los códigos de alarma se muestran en la pantalla de la máquina. Consulte el capítulo "Visualización de alarmas en la pantalla" [p. 11](#) para la lista completa.



## MANTENIMIENTO

### 5.1 Advertencias preliminares

#### Antes de cualquier operación de limpieza y mantenimiento:

- Desconecte el aparato de la red eléctrica colocando el interruptor general de la instalación en "OFF".
- Espere a que los componentes se enfríen para evitar el peligro de quemaduras.
- ⊖ Se prohíbe cualquier operación técnica o de limpieza antes de haber desconectado el aparato de la red eléctrica.
- ⚠ Compruebe que no recibe corriente antes de hacer cualquier operación.
- ⚠ Después de realizar las operaciones de mantenimiento necesarias, restablezca las condiciones originales.

### 5.2 Mantenimiento ordinario

El plan de mantenimiento ordinario incluye las siguientes operaciones de limpieza.

#### 5.2.1 Limpieza exterior

Limpe las superficies externas del aparato con un paño suave humedecido con agua.

- ⚠ Antes de cada operación de limpieza y mantenimiento, desconecte el aparato de la red eléctrica apagando el interruptor general.
- ⚠ No utilice estropajos ni detergentes abrasivos o corrosivos si no quiere dañar las superficies pintadas.

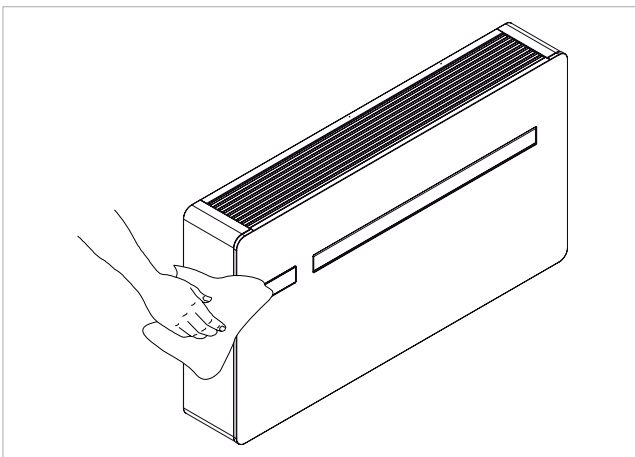

#### 5.2.2 Limpieza del cartucho

Limpe el filtro de aire después de un periodo de tiempo de funcionamiento continuo, según la concentración de impurezas que haya en el aire ambiente o cuando vaya a utilizar la instalación de nuevo tras un periodo de inactividad.

- ⚠ El filtro de aire se encuentra en la parte superior del aparato.

#### 5.1.1 Advertencias específicas R32

- ⚠ El gas refrigerante R32 es ligeramente inflamable e inodoro.
- ⚠ Compruebe que no hay fuentes de ignición en funcionamiento continuo (llamas abiertas, aparatos de gas, estufas eléctricas, cigarrillos encendidos, etc.).
- ⊖ Está prohibido fumar en las proximidades del aparato.
- ⊖ Está prohibido utilizar el teléfono móvil cerca del aparato.
- ⊖ Está prohibido utilizar detectores de fugas con lámparas halógenas.

- ⚠ Espere a que los componentes se enfríen para evitar el peligro de quemaduras.

- ⚠ Preste atención a las superficies afiladas.

#### Para extraer el filtro

- levante ligeramente la rejilla de aletas
- gire la rejilla de aletas hasta que salga completamente de su alojamiento
- retire la rejilla
- Levante el filtro para extraerlo.

#### Para limpiar el filtro:

- utilice una aspiradora
- aspire el polvo

#### Si la cantidad de polvo es considerable:

- lave el filtro con agua corriente (máx. 40 °C)
- deje que se seque a la sombra

- ⚠ La exposición al sol o una temperatura del agua de lavado superior a 40 °C pueden provocar que los filtros se encorvan.

- ⊖ Está prohibido utilizar detergentes o disolventes para limpiar el filtro.

#### Para volver a montar el filtro:

- acerque el filtro al aparato
- introduzca el filtro en su alojamiento
- acerque la rejilla de aletas
- introduzca la rejilla en las ranuras correspondientes
- gire la rejilla
- acople la rejilla

- ⚠ Tras las operaciones de limpieza del filtro, compruebe que el panel se ha montado correctamente.

- ⊖ Se prohíbe utilizar el equipo sin filtro de malla.

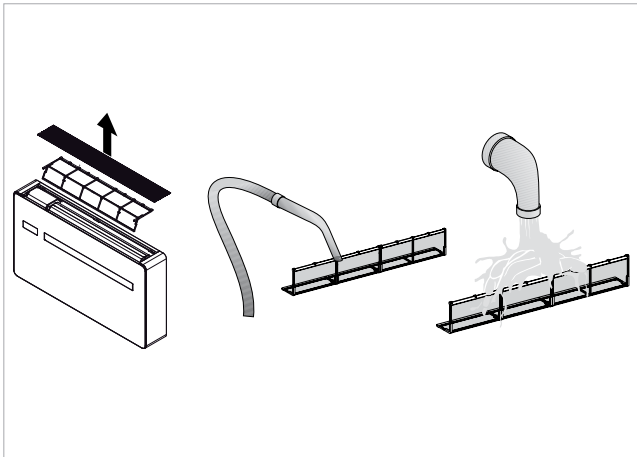

### 5.3 Apagado durante un tiempo prolongado

En caso de apagado temporal o durante un tiempo prolongado:

- desactive el aparato

- coloque el interruptor general de la instalación en posición de apagado

**⚠** La función anticongelante está desactivada.

### 5.4 Consejos para el ahorro energético

- Mantenga los filtros siempre limpios.
- Mantenga cerradas las puertas y ventanas de las habitaciones que desea climatizar.
- Evite la luz solar directa.
- No obstruya el flujo de aire que entra y sale del aparato.

## PROBLEMAS Y SOLUCIONES

### 6.1 Tabla de problemas y soluciones

En caso de fallos de funcionamiento del aparato, compruebe lo indicado en la tabla siguiente. Si el problema no se resuelve después de hacer las comprobaciones y los controles reco-

mendados, póngase en contacto con el Centro de Asistencia Técnica autorizado.

Problema	Causa posible	Solución
El aparato no se enciende.	No tiene corriente.	Compruebe si hay corriente (encienda una luz de casa, por ejemplo). Compruebe que no se ha disparado el interruptor magnetotérmico de protección del aparato (en caso afirmativo, restablézcalo). Si el problema se repite de inmediato, póngase en contacto con el servicio de asistencia y no intente hacer funcionar el aparato.
	Las pilas del mando a distancia se han agotado.	Compruebe que enciende mediante la pantalla táctil del aparato y cambie las pilas del mando.
El aparato no enfría/calienta lo suficiente.	La temperatura programada es demasiado alta o demasiado baja.	Compruebe y rectifique, si es preciso, la temperatura programada con el mando a distancia.
	El filtro de aire está obstruido.	Compruebe el filtro de aire y límpielo si es necesario.
	Compruebe que no haya nada que obstaculice la circulación de aire en el interior o el exterior.  La carga termofrigrífica ha aumentado (por ejemplo, se ha dejado abierta una puerta o una ventana, o en el sitio se ha instalado un aparato que genera gran cantidad de calor).	Quite todo lo que pueda obstaculizar la circulación de aire.  Para intentar reducir la carga termofrigrífica del lugar que se va a climatizar, adopte las medidas siguientes: Si tiene amplias zonas acristaladas expuestas al sol, es conveniente que disponga de cortinas internas u otros dispositivos externos (como persianas, balcones, láminas reflectantes, etc.). El lugar climatizado debe permanecer cerrado el mayor tiempo posible. Evite encender luces halógenas de alto consumo u otros equipos eléctricos que consuman mucha energía (hornos, planchas de vapor, placas de cocción, etc.).

### 6.2 Diagnóstico de problemas

Es muy importante que el usuario sepa distinguir los posibles problemas o anomalías funcionales del funcionamiento normal del aparato. Además, el usuario puede solucionar fácilmente los problemas más comunes mediante sencillas operaciones, mientras que para algunas alarmas indicadas en la pantalla es necesario contactar con el Servicio Técnico.

**⚠** Cualquier intento de reparación realizado por personal no autorizado anulará inmediatamente todo tipo de garantía.

#### 6.2.1 Aspectos funcionales que no deben interpretarse como problemas

- El compresor se reactiva 3 minutos después de la última parada. Este retraso evita que el compresor se active con demasiada frecuencia.
- Durante el funcionamiento en modo Calefacción, la salida del aire podría retrasarse unos minutos respecto a la activación del compresor. Este retraso evita que se suministre aire frío y permite que el aparato funcione a pleno rendimiento e introduzca aire caliente en la habitación.

#### Contacto de presencia CP abierto

Si el contacto de presencia no está cerrado, el aparato no se pone en marcha y en la pantalla aparece la alarma CP.

### 6.3 Indicador de nivel máximo de recogida de condensado

En funcionamiento de calefacción, el condensado se evacua libremente a través de la tubería de condensado.

En caso de alarma de OF, compruebe que la tubería de evacuación de condensados no presenta dobleces u obstrucciones que impidan la salida del agua.

En la función de refrigeración o deshumidificación, en condiciones de trabajo extremas (altas temperaturas y alta hume-

dad), es posible que el aparato no pueda eliminar por sí solo el condensado producido, en cuyo caso aparecerá OF en la pantalla.

La abreviatura OF no es un error, sino una alarma que indica que el agua ha alcanzado el nivel máximo en la bandeja de condensados.

En este caso, la evacuación del condensado debe realizarse manualmente:

- coloque una bandeja (no incluida) debajo del tubo de descarga de la condensación

- vaciar el agua con el tapón del tubo de evacuación de condensados

- ⚠ Si, después de realizar el procedimiento, la alarma OF permanece, debe ponerse en contacto con el Centro de Asistencia Técnica.

## 6.4 Uso del aparato

- ⚠ Ningún objeto u obstáculo estructural (mobiliario, cortinas, plantas, hojas, persianas, etc.) deberá nunca obstruir la salida normal de aire tanto por las rejillas interiores como por las exteriores.
- ⚠ No se apoye, o peor aún, se sienta sobre la estructura del climatizador para evitar dañar el aparato.
- ⚠ Nunca mueva la lama horizontal de salida del aire con la mano. Para realizar esta operación, utilice siempre el mando a distancia.
- ⚠ Si el aparato tuviese pérdidas de agua, apáguelo de inmediato y desconecte la electricidad. Llame al Centro de Asistencia Técnica más próximo.
- ⚠ Durante el funcionamiento con calefacción, el climatizador elimina periódicamente el hielo que puede formarse sobre la batería exterior. En esta situación, la máquina sigue funcionando, pero no envía aire caliente al entorno. Esta fase puede durar de 3 a un máximo de 10 minutos.
- ⚠ El aparato no debe instalarse en locales donde se generen gases explosivos o donde las condiciones de humedad y temperatura rebasen los límites máximos establecidos en el manual de instalación.
- ⚠ Limpie con regularidad el filtro de aire tal como se describe en el apartado correspondiente.

## INFORMACIÓN TÉCNICA

### 7.1 Declaración de conformidad RED

#### Cumplimiento de la directiva 2014/53/UE relativa a equipos radioeléctricos (RED).

Según los artículos 10.8 (a) y 10.8 (b) de la directiva sobre equipos radioeléctricos (RED), en la tabla siguiente se proporciona

Gama de frecuencias (MHz)	Potencia máxima de transmisión
2400-2472	<20

Por la presente, la empresa declara que el aparato cumple la directiva 2014/53/UE.

⚠ Para declaraciones de conformidad, certificados y otros detalles de certificación, consulte el sitio web.

na información sobre las bandas de frecuencia y la potencia máxima de transmisión por RF del producto comercializado en la UE:

Este aparato debe instalarse y funcionar en un lugar donde exista una distancia mínima de 20 cm entre el aparato y la persona.

### 7.2 Seguridad

Este aparato se ha diseñado para garantizar la máxima seguridad de instaladores y usuarios.

Es necesario prestar especial atención a los peligros que conllevan las descargas eléctricas y la electricidad estática cuando se trabaja con equipos eléctricos.

Para garantizar un uso seguro, deben respetarse todas las instrucciones de este aparato.

### 7.3 Declaración de conformidad de la FCC

Este equipo cumple con los límites de exposición a la radiación de la FCC establecidos para un entorno no controlado.

Para evitar la posibilidad de superar los límites de exposición, mantenga una distancia no inferior a 0,5 cm entre la antena y la persona durante el funcionamiento normal.

#### 7.3.1 Advertencia

⚠ Este dispositivo inalámbrico utiliza y puede irradiar energía de radiofrecuencia y, si no se instala y utiliza de acuerdo con las instrucciones, puede causar interferencias perjudiciales en las comunicaciones por radio.

⚠ Este dispositivo no debe colocarse ni utilizarse junto con ninguna otra antena o transmisor.

⚠ Este equipo cumple con los límites de un dispositivo digital de clase B, de acuerdo con las normas de la FCC.

⚠ Los límites están diseñados para proporcionar una protección razonable contra las interferencias perjudiciales en una instalación residencial.

#### 7.3.2 Notas sobre la comunicación WiFi

Este equipo cumple con los límites de un dispositivo digital de clase B, de acuerdo con las normas de la FCC.

En caso de interferencia:

- aumentar la distancia entre el objeto y el receptor
- contacte con un centro de servicio autorizado o con personal profesionalmente cualificado

#### Países de la UE para su uso

La versión de este dispositivo está destinada al uso doméstico y profesional en Alemania, Austria, Bélgica, Bulgaria, Chipre, Dinamarca, Eslovaquia, Eslovenia, España, Estonia, Finlandia, Francia, Grecia, Hungría, Irlanda, Italia, Letonia, Lituania, Luxemburgo, Malta, Países Bajos, Polonia, Portugal, Reino Unido, República Checa y Rumanía, y también está autorizada en los Estados miembros de la AELC: Islandia, Liechtenstein, Noruega y Suiza.

#### Países de la UE no destinados al uso

Ninguna.







**innova**

INNOVA S.r.l.  
Via I Maggio 8 - 38089 Storo (TN) - ITALY  
tel. +39.0465.670104 - fax +39.0465.674965  
info@innovaenergie.com